

Opvaskemaskine

Brugsanvisning

DEL I: Generisk version

BTP36810W

Blomberg

Læs denne brugsanvisning omhyggeligt, inden du bruger opvaskemaskinen, og gem denne brugsanvisning som fremtidig reference.

INDHOLD

01	3	SIKKERHEDSOPLYSNINGER
02	8	PRODUKTOVERSIGT
03	9	BRUG AF DIN OPVASKEMASKINE
	9	Hæld salt i blødgøringen
	11	VEDLIGEHOLDELSE OG RENGØRING
04	11	Udvendig pleje
	11	Indvendig pleje
	14	Pleje af opvaskemaskinen
	15	INSTALLATIONSVEJLEDNING
	15	Om strømtilslutning
05	16	Vandforsyning og afløb
	16	Tilslutning af afløbsslanger
	17	Placering af apparatet
	18	Indbygget installation (til den integrerede model)
	19	
06	21	FEJLFINDING OG RÅD
07	24	FYLDNING AF KURVENE

BEMÆRK:

- Gennemgang af afsnittet med fejlfindingsråd vil hjælpe dig til selv at løse nogle problemer.
- Hvis du ikke selv kan løse problemerne, så spørg en fagmand til råds.
- Fabrikanten, der følger en politik med konstant udvikling og opdatering af produktet, kan foretage ændringer uden forudgående underretning.
- Du kan få en ny brugervejledning fra fabrikanten eller en ansvarlig sælger, hvis du har mistet den eller den er forældet.

SIKKERHEDSOPLYSNINGER

ADVARSEL

Når du bruger din opvaskemaskine, skal du følge nedenstående forholdsregler:

- Dette apparat er beregnet til brug i husholdningen og lignende anvendelser såsom:
 - personalekøkken, butiksområder, kontorer og andre arbejdsmiljøer,
 - landbrugsejendomme;
 - af kunder i moteller og andre boligmiljøer;
 - bed and breakfast-miljøer,
- Dette apparat kan bruges af børn i alderen fra 8 år og derover, og af personer med nedsat fysisk, sensorisk eller psykisk funktionsevne eller med manglende erfaring og viden, hvis de er blevet vejledt eller instrueret i brugen af apparatet på en sikker måde, og forstår de farer, de er udsat for. Børn bør ikke lege med produktet. Rengøring og brugervedligeholdelse må ikke foretages af børn uden opsyn.(For EN60335-1)
- Dette apparat er ikke beregnet til brug af personer (inklusive børn) med nedsatte fysiske, sensoriske eller mentale evner eller manglende erfaring og viden, undtagen hvis de er blevet givet Mentale evner, eller mangel på erfaring, medmindre de er under opsyn eller får instruktion i brugen af apparatet, af en person, der er ansvarlig for deres sikkerhed. (For IEC60335-1)

- Emballage kan være farlig for børn.
- Dette produkt er kun beregnet til indendørs brug.
For at beskytte imod risikoen for elektrisk stød, må du aldrig lægge enheden i vand eller andre væsker.
- Afbryd apparatet inden rengøring og udførelse af vedligeholdelse.
- Brug en blød klud med mild sæbe og brug derefter en tør klud til at tørre den af med igen.



Instruktioner til jordforbindelse

- Dette apparat skal jordforbindes. I tilfælde af fejlfunktion eller nedbrud, vil jordforbindelse mindske risikoen for elektrisk stød ved at levere en forbindelse til mindste elektriske modstand. Dette apparat er forsynet med en jordstik.
- Sørg for, at stikket er sat i en stikkontakt, der er korrekt installeret og jordet i overensstemmelse med alle normer og bestemmelser.
- Fejlagtig tilslutning af jordforbindelsen kan resultere i risiko for elektrisk stød.
- Tjek med en elinstallatør eller servicerepræsentant, hvis du er i tvivl om at apparatet er tilstrækkeligt jordet.

- Lav ikke ændringer i stikket, som apparatet er forsynet med, hvis det ikke passer i stikkontakten.
- Få en korrekt stikkontakt installeret af en elinstallatør.
- Misbrug, sid eller stå ikke på døren eller en tallerkenrække i opvaskemaskinen.
- Brug ikke din opvaskemaskine med mindre alle lukningspaneler er korrekt på plads.
- Åben døren meget forsigtigt, hvis opvaskemaskinen kører, der er en risiko for at der sprøjter vand ud.
- Placer ikke nogen tunge genstande eller stå på døren, når den er åben. Apparatet kan vælte forover.
- Når du lægger ting i, der skal vaskes:
 - 1) Find skarpe genstande, så de ikke beskadiger dørforseglingen.
 - 2) Advarsel: Knive og andet værktøj med skarpe spidser, skal lægges i kurvene med spidserne nedad eller placeret i vandret stilling.
- Nogle opvaskemidler er stærkt basiske. De kan være ekstremt farlige, hvis de sluges. Undgå kontakt med huden og øjnene og hold børn på afstand af opvaskemaskinen, når den er åben.
- Kontroller at vaskepulveret er brugt efter afslutning af hver vaskecyklus.

- Vask ikke plastikting, med mindre de er mærket "kan maskinopvaskes" eller tilsvarende.
- For umærkede genstande, eller ting, der ikke er mærket, skal du følge fabrikantens anbefalinger.
- Brug kun vaskemiddel og skyllemidler, der anbefales til brug i en automatisk opvaskemaskine.
- Brug aldrig søbe, tøjvaskemiddel eller håndsæbe i din opvaskemaskine.
- Døren bør ikke efterlades åben, da dette kan øge risikoen for at snuble.

His ledningen er beskadiget, skal den udskiftes af producenten, dennes serviceværksted eller af en kvalificeret fagmand, for at undgå enhver risiko.

- Under installationen må ledningen ikke bøjes på en overdrevet eller farlig måde eller klemmes flad.
 - Undgå at manipulere med knapper.
 - Apparatet skal tilsluttes til hovedvandventilen med et nyt sæt slanger. Gamle sæt må ikke genbruges.
 - For at spare energi i standbytilstand, vil apparatet automatisk selv slukke, når det ikke bruges i 15 minutter.
- Det maksimale antal steder, der kan vaskes er 8.
 Det maksimalt tilladte vandindløbstryk er 1 MPa.
 Det minimalt tilladte vandindløbstryk er 0,04 MPa.

Bortskaffel

- For bortskaffelse af emballage og apparat skal du tage til et genbrugscenter. Derfor skal du klippe elkablet og gøre dørlåseenheden ubrugelig.
- Papemballage fremstilles af genbrugspapir og skal bortskaffes som papiraffald til genanvendelse.
- Ved at sikre at dette produkt bliver skrottet korrekt, hjælper du med til at forebygge eventuelle negative konsekvenser for miljøet og menneskers sundhed, som ellers kunne forårsages af forkert bortskaffelse af dette produkt.
- For mere detaljeret information om indsamlingssteder og genbrug af disse produkter, kontakt venligst din kommune, din lokale genbrugsoplysning eller stedet, hvor du har erhvervet dette produkt.
- **BORTSKAFFELSE: Smid ikke dette produkt ud som usorteret husholdningsaffald. Særskilt indsamling af sådant affald til speciel behandling er nødvendig.**

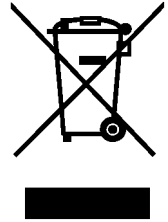

PRODUKTOVERSIGT

❗ VIGTIGT:

For at opnå den bedste ydeevne i din opvaskemaskine, skal du læse hele brugsanvisningen, inden du bruger den for første gang.

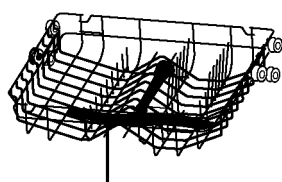
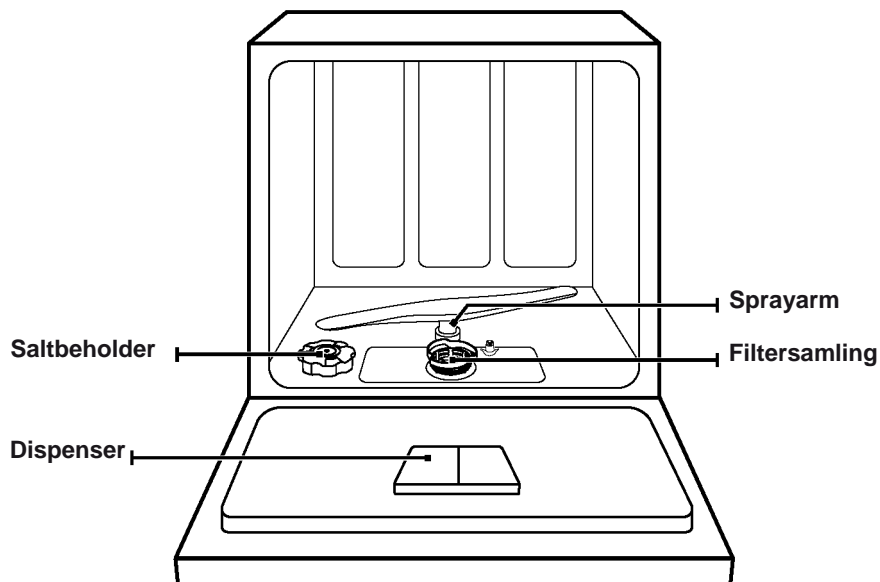

Øverste sprayarm

Øverste kurv

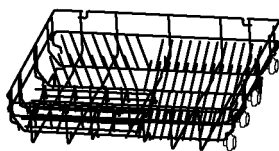

Nederste kurv

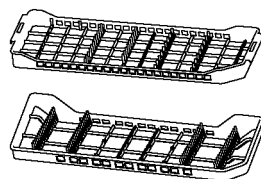

Bestikrække

💡 BEMÆRK:

Billeder er kun til henvisning, forskellige modeller kan være anderledes. Find frem til typen.

BRUG AF DIN OPVASKEMASKINE

Inden brug af din opvaskemaskine:



1. Indstil vandets hårdhed
2. Hæld salt i blødgøringen
3. Fyldning af kurven
4. Fyld dispenseren



Montrøller afsnit 1 “Blødgøring af vand” i DEL II: Specialversion, hvis du skal indstille vandets hårdhed.

Hæld salt i blødgøringen



BEMÆRK:

Hvis din model ikke har blødgøring af vand, kan du springe dette afsnit over.

Brug altid salt beregnet til opvaskemaskine.

Saltbeholderen findes under kurven og bør fyldes som forklaret i det følgende:

⚠ ADVARSEL

- **Brug kun salt specielt egnet til brug i opvaskemaskine!**
Enhver anden type salt, der ikke er specifikt egnet til brug i opvaskemaskine, især bordsalt, vil ødelægge blødgøringen af vandet. I tilfælde af skader forårsaget af brug af salt, der ikke passer, gør at fabrikanten ikke giver garanti eller er ansvarlig for skader, der er sket.
- **Fyld kun salt i, før du kører en vaskecyklus.**
Dette vil forebygge saltkorn eller saltvand, som kan være spildt, forbliver i bunden af maskinen i et stykke tid, og kan fremkalde korrosion.

Følg nedenstående trin for at tilføje mere salt i opvaskemaskinen:

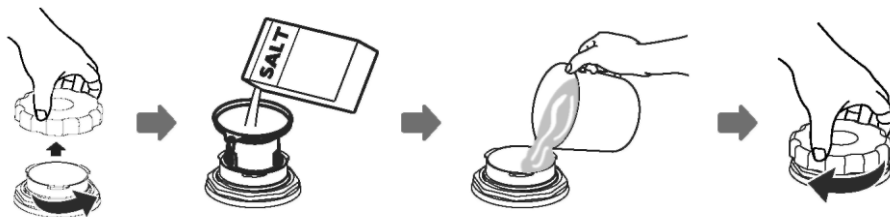

1. Fjern kurven og skru beholderens dæksel af.
2. Placer enden af tragten (hvis den leveres med) i hullet og hæld ca. 1 kg opvaskesalt i.
3. Inden den første vask, skal du fylde saltbeholderen helt op med vand, det er normalt at en lille smule vand kommer ud af saltbeholderen.
4. Efter at have fyldt beholderen, skal du skrue hættten fast på igen.
5. Advarselslyset for salt vil slukke efter at saltbeholderen er fyldt med salt.
6. Umiddelbart efter påfyldningen af salt i beholderen, bør et vaskeprogram startes (Vi anbefaler at bruge et kort program). Ellers vil filtersystemet, pumpen eller andre vigtige dele af maskinen blive ødelagt af saltvand. Dette er uden for garantien.

BEMÆRK:

- Saltbeholderen må kun fyldes op, når saltadvarselslyset () i kontrolpanelet tændes. Afhængigt af hvor godt saltet opløses, kan saltadvarselslyset stadig være tændt, selvom beholderen er fyldt. Hvis der ikke er noget saltadvarselslys i kontrolpanelet (på visse modeller), kan du estimere hvornår du skal fylde salt i blødgøringsenheden efter antallet af vaske, som opvaskemaskinen har kørt.
- Hvis der er spildt salt, så køør et iblødsætnings- eller hurtigprogram til at fjerne det.

VEDLIGEHODELSE OG RENGØRING

Udvendig pleje

Døren og dørforseglingen

Rengør døren regelmæssigt med en blød, fugtig klud for at fjerne madrester. Når opvaskemaskinen fyldes, kan rester af mad og drikkevarer dryppe ned på siden af opvaskemaskinens dør. Disse overflader er uden for vaskekabinettet og kan ikke nås af vand fra sprayarmen. Alle aflejringer skal tørres af, inden døren lukkes.

Kontrolpanelet

Hvis rengøring er nødvendig, må kontrolpanelet kun tørres af med en blød, fugtig klud.

ADVARSEL

- For at undgå indtrængende vand i dørlåsen og elektriske komponenter, skal du undgå enhver form for rensmiddel på spraydåse.
- Brug aldrig skuremiddel eller skuresvampe på den ydre overflade, fordi de kan ridse overfladen. Nogle papirservietter kan også ridse eller lave mærker i overfladen.

Indvendig pleje

Filtersystem

Filtersystemet i bunden af vaskekabinettet tilbageholder grove rester fra vaskecyklussen. De opsamlede grove rester kan forårsage at filtrene tilstoppes. Kontroller filternes tilstand regelmæssigt og rens dem om nødvendigt under rindende vand. Følg nedenstående trin for at rense filtrene i vaskekabinettet.

BEMÆRK:

Billederne findes kun som reference, forskellige modeller af filtersystemer og sprayarme kan være forskellige. Find frem til typen.

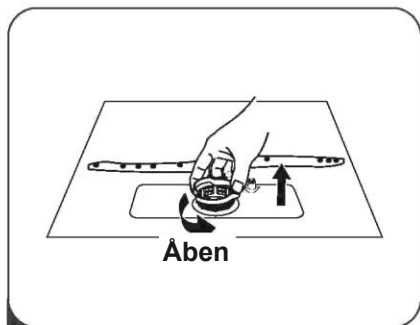

- 1** Hold grovfilteret og roter det mod uret for at låse filteret op. Løft filteret op og ud af opvaskemaskinen.

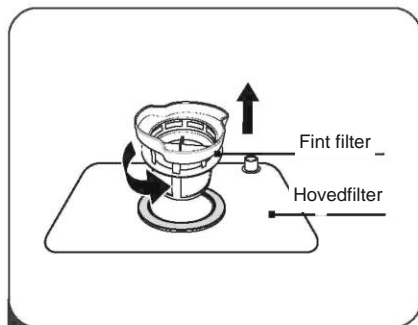

- 2** Løft det fine filter op ad hovedfilteret.

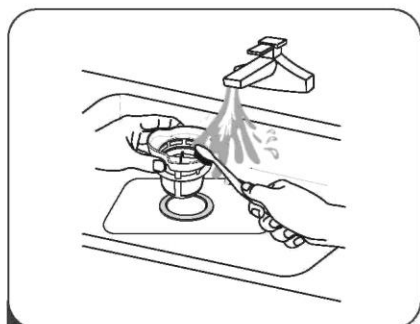

- 3** Større madrester kan renses ved at skylle filteret under rindende vand. For grundigere rensning brug en blød vaskeborste.

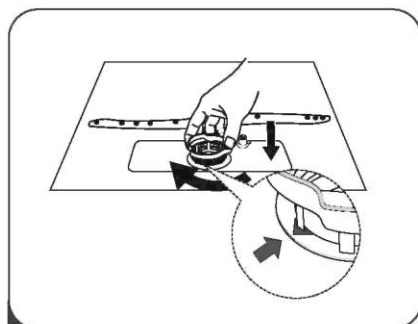

- 4** Saml filtrene igen i den omvendte rækkefølge i forhold til adskillelsen, sæt filterindsatsen inde og roter med uret til lukkepen.

▲ ADVARSEL

- Stram ikke filtrene for hårdt. Sæt filtrene sikkert tilbage i rækkefølge, ellers kan der komme grove rester ind i systemet og forårsage blokering.
- Brug **ALDRIG** opvaskemaskinen, uden at have filtrene på plads. Forkert genplacering af filteret kan mindste niveauet af ydeevne på apparatet og skade tallerkener og bestik.

Sprayarme

Det er nødvendigt at rense sprayarme regelmæssigt for kemikalier i hårdt vand vil tilstoppe sprayarmens stråler og lejer.

For at rengøre sprayarme, følg nedenstående instruktioner:

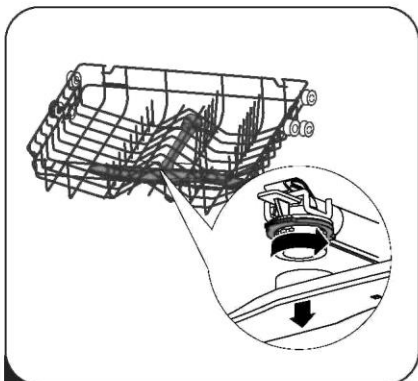

- 1** For at fjerne den øverste sprayarm, hold møtrikken i midten stille og roter sprayarmen mod uret, for at fjerne den.

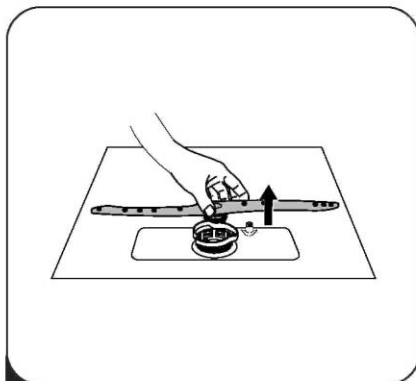

- 2** For at fjerne den nederste sprayarm, træk sprayarmen op og ud.

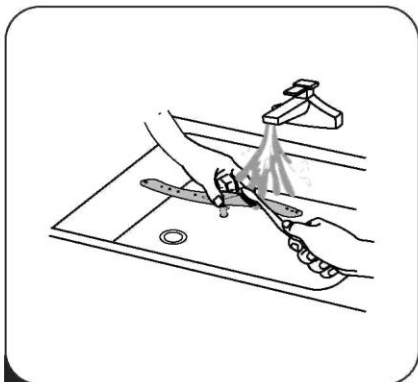

- 3** Vask sprayarmene i varmt sæbevand og brug en blød børste til at rense dyserne. Sæt dem tilbage, efter at have renset dem grundigt.

Pleje af opvaskemaskinen

Forholdsregler mod frost

Tag forholdsregler mod frost på opvaskemaskinen om vinteren. Gør som følger efter hver vaskecyklus:

1. Afbryd strømmen til opvaskemaskinen ved forsyningskilden.
2. Afbryd vandforsyningen og afbryd vandindtagsrøret fra vandventilen.
3. Hæld vandet ud af indløbsrøret og vandventilen. (Brug en gryde til at samle vandet)
4. Tilslut igen vandindtagsrøret til vandventilen.
5. Fjern filteret i bunden af karret, og brug en svamp til at suge vandet op i karret.

Efter hver vask

Efter hver vask, sluk for vandforsyningen til apparatet og lad døren stå lidt åben, så fugt og lugt ikke fanges inde.

Fjern stikket

Før rensning eller udførelse af vedligeholdelse, skal du altid fjerne stikket fra stikkontakten.

Ingen opløsningsmidler eller skuremidler

For at rense ydersiden og gummidelene af opvaskemaskinen, må du ikke bruge opløsningsmidler eller skuremidler. Brug kun en klud med varmt sæbevand.

For at fjerne pletter eller stænk fra overfladen inde, skal du bruge en klud fugtet med lidt vand med en smule vineddike eller et rensmiddel specielt til opvaskemaskiner.

Når den ikke er i brug i lang tid

Det anbefales at du kører en vaskecyklus med tom vaskemaskine og derefter fjerner stikket fra stikkontakten, slukker for vandforsyningen og lader døren til apparatet stå på klem. Dette vil hjælpe dørforseglingerne, så de holder længere og forhindre at der opstår lugt inde i apparatet.

Flytning af maskinen

Hvis apparatet skal flyttes, så prøv at holde det i lodret stilling. Hvis det er absolut nødvendigt kan det lægges på bagsiden.

INSTALLATIONSVEJLEDNING

⚠ ADVARSEL



Fare for elektrisk stød

Afbryd elforsyning inden installation af opvaskemaskinen.

Hvis dette ikke gøres, kan det medføre alvorlige kvæstelser!

⚠ Pas på

Installation af rør og eludstyr bør udføres af fagfolk.

Om strømtilslutning

⚠ ADVARSEL

For personlig sikkerhed:

- Brug ikke en forlængerledning eller en stikdåse til apparatet.
- Klip eller fjern under ingen omstændigheder jordledningen fra apparatet.

Elektriske krav

Se på typeskiltet for at kende den nominelle spænding og tilslut opvaskemaskinen til den korrekte energiforsyning. Brug den krævede sikring 10A/13A/16A, tidsforsinkelsessikring eller HFI-relæ og lever særskilt kredsløb til dette apparat.

Eltilslutning

Sørg for at strømmens spænding og frekvens svarer til dem på typeskiltet. Indsæt kun stikket i en stikkontakt, der har korrekt jordforbindelse. Hvis den stikkontakt, apparatet tilsluttes til ikke passer til stikket, så skift stikkontakten, snarere end at bruge adaptere og lignende, da de ville kunne forårsage overophedning og brand.

⚠ Sørg for, at den korrekte jordforbindelse findes inden brugen

Vandforsyning og afløb

Koldt vandstilslutning

Tilslut slangen til koldt vandforsyningen til et samleled med gevind 3/4 tommer og sørg for at det er spændt godt fast. Hvis vandrørene er nye eller ikke har været brugt i lang tid, så lad vandet løbe for at sikre at det er klart. Denne forholdsregel er nødvendig for at undgå risiko for at vandindløbet bliver blokeret og beskadiger apparatet.

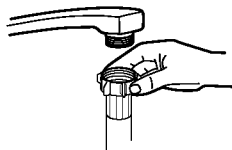

almindelig forsyningslange



sikkerhedsforsyningslange

Om sikkerhedsforsyningslangen

Sikkerhedsforsyningslangen består af dobbelte vægge. Slangesystemet garanterer dens brug ved at blokere vandforsyningen i tilfælde af at forsyningslangen knækker og når luftrummet mellem selve forsyningslangen og den ydre slange er fuld af vand.

⚠ ADVARSEL

En slange tilsluttet en vandhanedyse kan knække, hvis den tilsluttes det samme vandrør som opvaskemaskinen. Hvis din vask har en, anbefales det at slangen bliver afbrudt og hullet tilstoppet.

Hvordan sikkerhedsslangen tilsluttes

1. Træk sikkerhedsslangen helt ud af opbevaringsrummet, der er placeret på bagsiden af opvaskemaskinen.
2. Spænd skruerne på sikkerhedsforsyningslangen til vandhanen med 3/4 tommer gevind.
3. Tænd helt for vandet, inden opvaskemaskinen startes.

Hvordan sikkerhedsslangen afbrydes

1. Sluk for vandforsyningen
2. Skru sikkerhedsslangen af vandhanen.

Tilslutning af afløbsslanger

Indsæt afløbsslangen i et afløbsrør med en minimum diameter på 4 cm, eller lad den løbe ud i vasken, og sørg for ikke at bøje eller trykke den. Højden af afløbsrøret skal være under 750 mm. Den frie ende af slangen må ikke sænkes ned i vandet, for at undgå tilbageløb.

⚠ Fastgør afløbsslangen i enten position A eller B

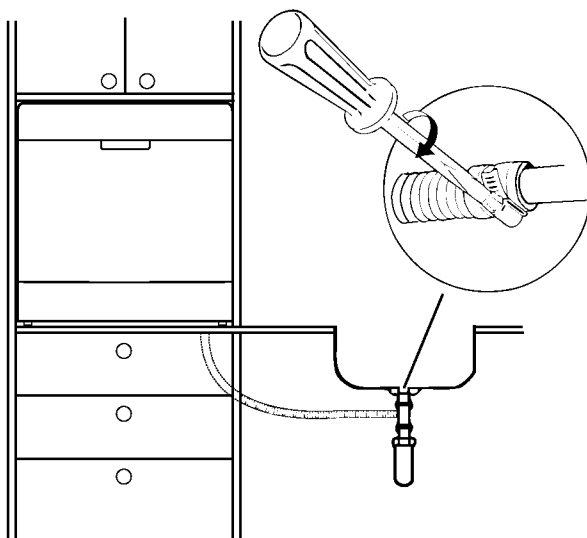
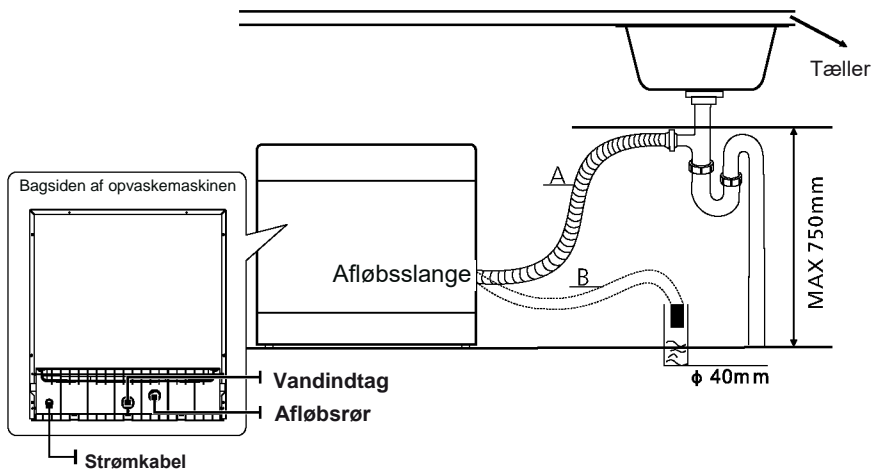

Hvordan overskydende vand tømmes ud af slangerne

Hvis vasken er 1000 højere fra gulvet, kan det overskydende vand i slangerne ikke tømmes direkte ud i vasken. Det vil være nødvendigt at få overskydende vand ud af slangerne og ned i en spand eller passende beholder, der holdes uden for og lavere end vasken.

Vandudløb

Tilslutning af afløbsslangen Afløbsslangen skal påsættes korrekt for at undgå vandlækager. Sørg for at vandafløbsslangen ikke er trykket eller mast.

Forlængerslange

Hvis du har brug for en afløbsslangeforlænger, så brug en tilsvarende afløbsslange. Den må ikke være længere end 4 meter, ellers kan rengøringseffekten af vaskemaskinen blive reduceret.

Syphon-forbindelse

Afløbsforbindelsen skal være i en højde på under 100 cm (max.) fra bunden af opvaskemaskinen. Vandafløbsslangen skal påsættes.

Placering af apparatet

Placer apparatet på den ønskede plads. Bagsiden skal hvile op ad væggen bag den, og siderne langs med tilstødende skabe eller vægge. Opvaskemaskinen er forsynet med vandforsyning og afløbsslanger, der kan sættes på højre eller venstre side for at lette korrekt installation.

Underbygningsinstallation(til den integrerede model)

Trin 1: Vælg den bedste placering til opvaskemaskinen

Installationsplaceringen til opvaskemaskinen bør være tæt på det eksisterende indtag, afløbsslange og strømledning.

Illustrationer af kabinettets dimensioner og installationsplaceringen af opvaskemaskinen.

1. Under 5 mm mellem toppen af opvaskemaskinen og kabinettet og den yderste dør langs med kabinettet.

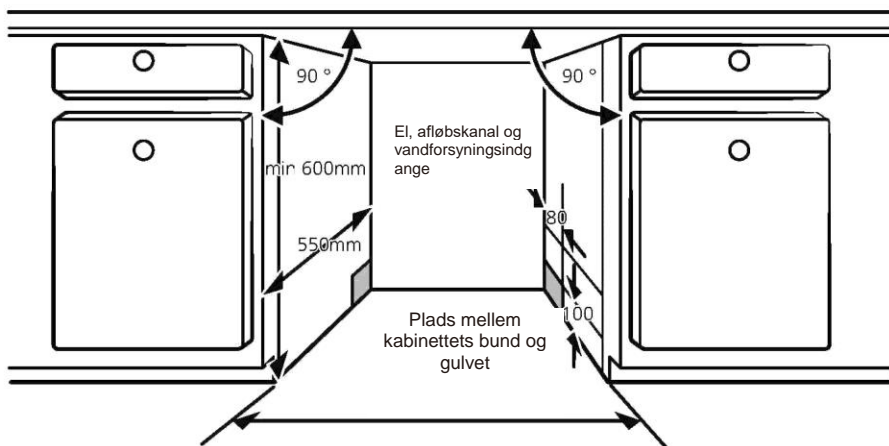

2. Hvis opvaskemaskinen er installeret i hjørnet af kabinettet, bør der være noget plads, når døren åbnes.

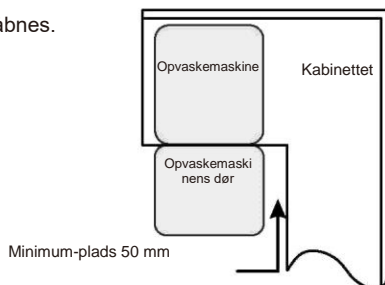

Trin 2: Installer opvaskemaskinen i kabinettet

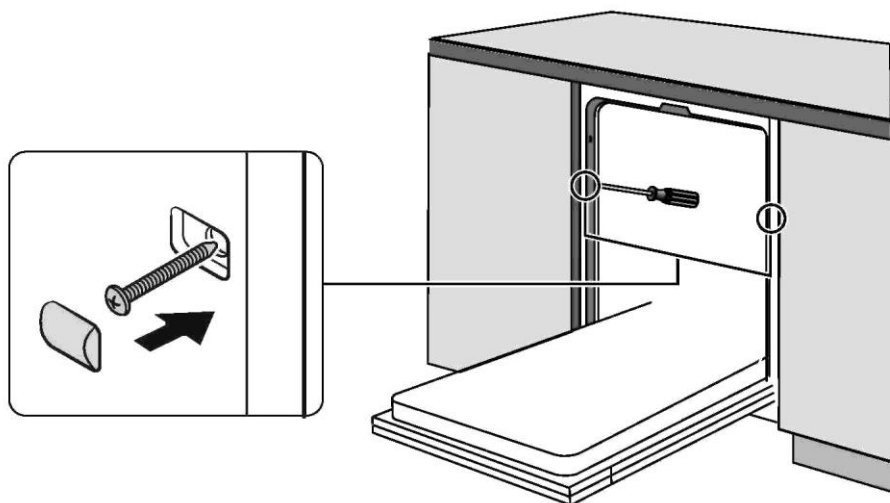

FEJLFINDING OG RÅD

Inden du ringer efter hjælp

Gennemgang af diagrammerne på de følgende sider kan gøre at du sparer opkald til service.

Problem	Mulige årsager	Løsning
Opvaskemaskinen starter ikke	Sikring brændt af eller kredsløbsafbryder slået fra.	Udskift sikring eller nulstil kredsløbsafbryder Fjern alle andre apparater, der deler samme kredsløb som opvaskemaskinen.
	Der er ikke tændt for strømmen.	Sørg for at opvaskemaskinen er tændt og døren er låst sikkert. Sørg for at strømledningen er sat korrekt i stikkontakten.
	Døren til opvaskemaskinen er ikke lukket ordentligt.	Sørg for at døren er låst korrekt og lås den.
Vandet bliver ikke pumpet Fra opvaskemaskinen	Knæk på afløbsslangen	Kontroller afløbsslangen.
	Filter tilstoppet	Kontroller grovfilteret. (se afsnittet "Indvendig pleje")
	Køkkenvask tilstoppet	Kontroller køkkenvasken for at være sikker på at afløbet virker korrekt. Hvis problemet er køkkenvasken, der ikke har afløb, har du snarere brug for en blikkenslager end en servicereparatør til opvaskemaskinen.
Skum i røret	Forkert opvaskemiddel	Brug kun særligt opvaskemiddel for at undgå skum. Hvis dette er sket, så åben opvaskemaskinen og lad skummet dampe af. Tilsæt 3,8 liter koldt vand til røret. Luk og lås opvaskemaskinen, start derefter en vaskecyklus for at få vandet ud. Gentag om nødvendigt.
	Spildt rensmiddel.	Tør altid straks spildt rensmiddel op.
Rør plettet indvendigt	Der kan være anvendt opvaskemiddel med farve.	Sørg for at opvaskemidlet ikke har farve.
Hvid film på den indre overflade	Hårde vandminerale	For at rense indvendigt bruges en fugtig svamp med opvaskemiddel og bær gummihandsker. Brug aldrig noget andet rengøringsmiddel end opvaskemiddel på grund af risiko for skum.

Problem	Mulige årsager	Gør dette
Der er rustpletter på bestik	De påvirkede genstande er ikke modstandsdygtige over for korrosion.	Undgå at vaske genstande, der ikke er modstandsdygtige over for korrosion i opvaskemaskinen.
	Der blev ikke kørt et program efter tilsætning af salt. Spor af salt er kommet ind i vaskecyklus.	Kør altid et hurtigvaskeprogram uden porcelæn i opvaskemaskinen og uden at vælge Turbo-funktionen (hvis den findes) efter tilsætning af salt.
	Dækslet på blødgøringen er løst	Kontroller dækslet. Sørg for at det er løst.
Bankelyde i vaskekabinnet	Sprayarmen støder imod en genstand i en kurv.	Afbryd programmet og omarranger de dele, der stopper sprayarmen.
Raslelyde i vaskekabinnet	En porcelængenstand er løs i vaskekabinettet.	Afbryd programmet og omarranger porcelænet.
Bankelyde i vandrørene	Dette kan være forårsaget af installationen på stedet eller krydsafsnittet ved rørføringen.	Dette har ingen indflydelse på opvaskemaskinens funktion. Hvis du er i tvivl så kontakt en uddannet blikkenslager.
Tallerkenerne er ikke rene	Tallerkenerne blev ikke sat ordentligt i.	Se DEL II "Forberedelse og ilægning af tallerkener".
	Programmet var ikke tilstrækkeligt kraftigt.	Vælg et mere intensivt program.
	Der blev ikke frigivet tilstrækkeligt med opvaskemiddel.	Brug mere opvaskemiddel eller skift dit opvaskemiddel.
	Genstande blokerer sprayarmens rute.	Omarranger genstandene, så sprayarmen kan rotere frit.
	Filterkombinationen i bunden af vaskekabinettet er ikke rent eller er ikke sat tilstrækkeligt fast. Dette kan forårsage at sprayarmens stråler bliver blokeret.	Rens og/eller sæt filteret korrekt. Rens strålerne fra sprayarmen

Problem	Mulige årsager	Gør dette
Tågede glas.	Kombination af blødt vand og for meget vaskemiddel.	Brug mindre vaskemiddel hvis du har blødt vand og vælg en kortere cyklus til at vaske glas og få dem rene.
Sorte eller grå mærker på tallerkener	Aluminiumbestik er gnubbet op imod tallerkenerne	Brug et mildt skuremiddel til at eliminere disse mærker.
Vaskemiddel efterladt i dispenser kopper.	Tallerkener blokerer dispenser kopper til opvaskemiddel	Sæt tallerkenerne ordentligt ind
Tallerkenerne tørrer ikke	Forkert isætning	Fyld opvaskemaskinen som foreslået i vejledningen.
	Tallerkenerne fjernes for tidligt	Tøm ikke opvaskemaskinen umiddelbart efter vask. Åben døren på klem, så dampen kan komme ud. Begynd først at tømme opvaskemaskinen, når tallerkenerne knapt er varme at røre ved. Tøm den nederste kurv først. Dette forhindrer vand i at dryppe fra tallerkenerne i den øverste kurv
	Der er valgt et forkert program.	I korte programmer er vasketemperaturen lavere Dette sænker også ydeevnen ved rensning. Vælg et program med lang vasketid.
	Brug af bestik med lavkvalitets overflade.	Vandafløb er sværere med disse genstande Bestik eller tallerkener er uegnede til vask i opvaskemaskinen.

INDSÆTTELSE AF KURVENE IFØLGE EN60436:

1. Øverste kurv:

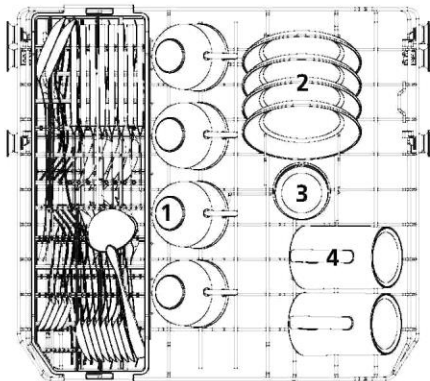

Nummer	Genstand
1	Kopper
2	Sovsekander
3	Glas
4	Krus

2. Bestikkurv:

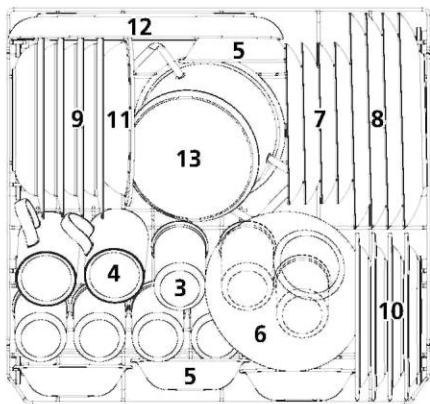

Nummer	Genstand
5	Dessertsåle
6	Glasskål
7	Desserttallerkener
8	Middagstallerkener
9	Suppetallerkener
10	Melamin-desserttallerkener
11	Melaminskål
12	Ovale fade
13	Lille gryde

3. Bestikrække

Øverste rack

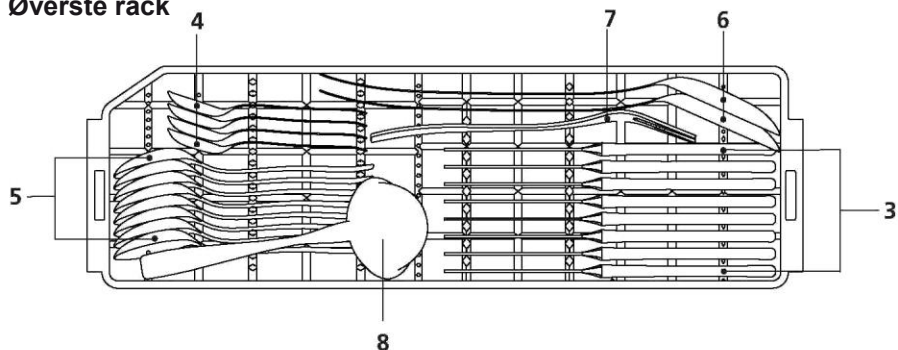

Nederste rack

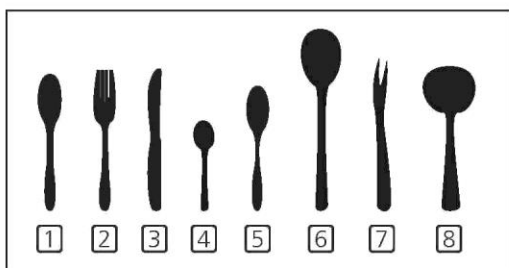
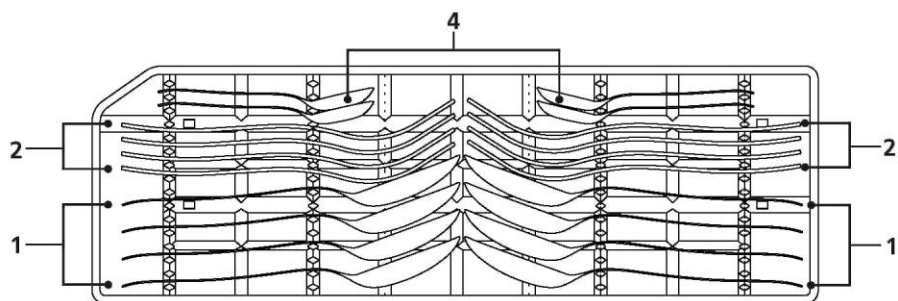

Nummer	Genstand
1	Suppeskeer
2	Gafler
3	Knive
4	Teskeer
5	Dessertskeer
6	Serveringskeer
7	Serveringsgafler
8	Sovseskåle

Oplysninger til sammenligning
 Testet i overensstemmelse med IEC EN60436.
 Kapacitet: 8 pladsindstillinger
 Position af øverste kurv, lavere position
 Program: ECO
 Skyllemiddelindstilling: 6
 Indstilling til blødgøring: H4

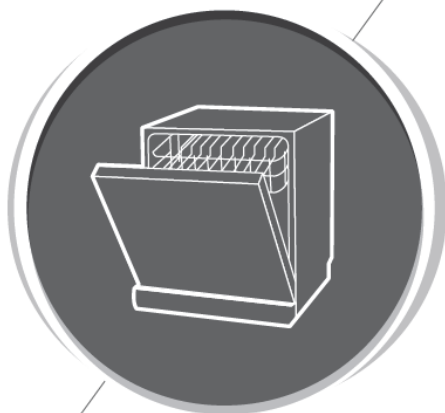

Opvaskemaskine

Brugsanvisning

DEL II: Specialudgave
BTP36810W

Blomberg

Læs denne brugsanvisning omhyggeligt, inden du bruger opvaskemaskinen, og gem denne brugsanvisning som fremtidig reference.

INDHOLD

01	4 BRUG AF DIN OPVASKEMASKINE
	4 Betjeningspanel
	6 Vandblødgører
	7 Forbered og isæt tallerkener
	10 Funktion af skyllemiddel og opvaskemiddel
	11 Påfyldning af skyllemiddelbeholder
	12 Påfyldning af opvaskemiddeldispenser
02	13 PROGRAMMERING AF OPVASKEMASKINE
	13 Tabel over vaskecyklus
	16 Start en cyklusvask
	16 Ændring af program midt i cyklus
	17 Har du glemt at lægge en tallerken i?
03	18 FEJLKODER
04	19 TEKNISKE OPLYSNINGER

BEMÆRK:

- Hvis du ikke selv kan løse problemerne, så spørg en fagmand til råds.
- Fabrikanten, der følger en politik med konstant udvikling og opdatering af produktet, kan foretage ændringer uden forudgående underretning.
- Du kan få en ny brugervejledning fra fabrikanten eller en ansvarlig sælger, hvis du har mistet den eller den er forældet.

HURTIG BRUGERVEJLEDNING

Læs det tilsvarende indhold i brugervejledningen for detaljeret brugsmetode.

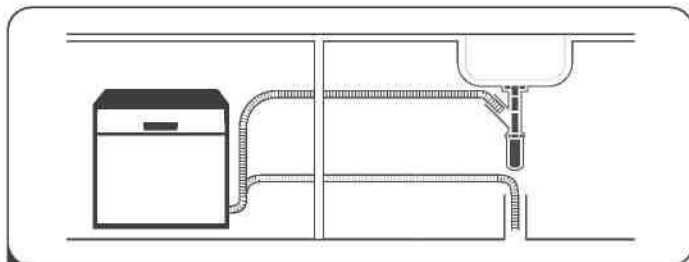

- 1** Installer opvaskemaskinen
(Kontroller afsnit 5 "INSTALLATIONSVEJLEDNING" i DEL I: Generisk version.)



- 2** Fjernelse af større rester på bestik

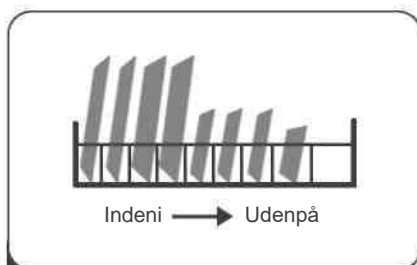

- 3** Fyldning af kurvene

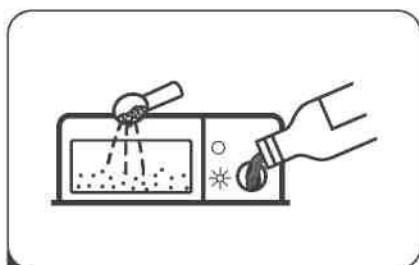

- 4** Fyldning af dispensereren

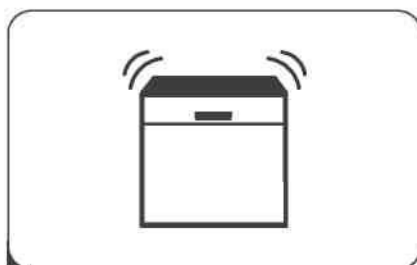

- 5** Valg af program og brug af opvaskemaskinen

BRUG AF DIN OPVASKEMASKINE



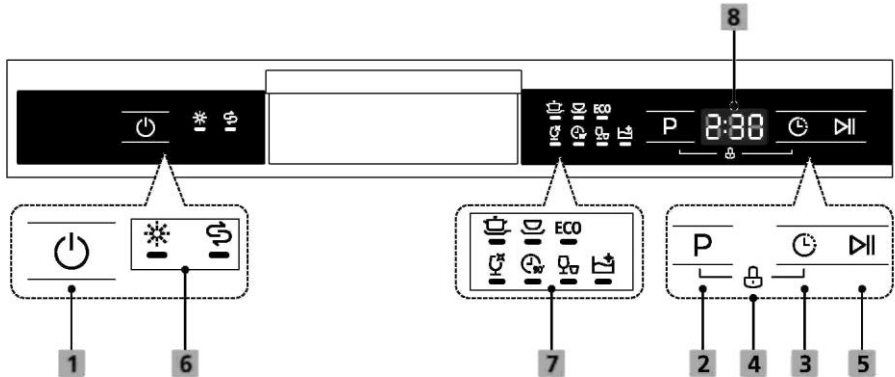





Betjeningspanel



Brug (Knap)

1 Strøm	Tryk på denne knap for at tænde produktet, skærmen tændes.
2 Program	Tryk på denne knap for at vælge det korrekte vaskeprogram, den valgte programindikator vil tænde.
3 Forskudt start	Tryk på denne knap for at indstille de forsinkede timer til opvask. Du kan forsinke starten i op til 24 timer. Et tryk på knappen forsinke start af opvasken i en time.
4 Børnesikring	Denne mulighed gør det muligt for dig at låse knapperne på kontrolpanelet - undtagen tænd/slukknappen - så børn ikke kan komme til at starte opvaskemaskinen ved at trykke på knapperne på panelet. For at låse knapperne op og i på kontrolpanelet, skal du trykke og hold knappen Halvt fyldt + forsinkelsestjerneknappen nede samtidigt i 3 sekunder.
5 Start/pause	For at starte det valgte vaskeprogram eller sætte det på pause, når opvaskemaskinen kører.

Display

<p>6 Advarselsindikator</p>	<p> Skyllemiddel Hvis indikatoren "☼" er tændt, betyder det at der mangler skyllemiddel og der skal fyldes på.</p> <p> Salt Hvis indikatoren "Ⓢ" er tændt, betyder det at der mangler salt og der skal fyldes salt på.</p>
<p>7 Cyklusindikator</p>	<p> Intensiv Meget snavsede genstande inkluderer gryder og pander. Med indtørret mad.</p> <p> Universal For normalt beskidt indhold, så som gryder, tallerkener, glas og let snavsede pander.</p> <p>ECC ECO Dette er standardprogrammet til normalt beskidt indhold, så som gryder, tallerkener, glas og let snavsede pander.</p> <p> Glas Til let beskidt porcelæn og glas.</p> <p> 90Min Til normalt snavsede portioner, der skal vaskes hurtigt.</p> <p> Hurtig En kortere vask til let snavset køkkentøj, der ikke behøver at tørre.</p> <p> Selvrensende Dette program giver en effektiv rensning af opvaskemaskinen selv.</p>
<p>8 Skærm</p>	<p>Til at vise den resterende tid (kørselsstatus, forsinkelsestid og kontrolmeddelelse osv.). Hvis der opstår et problem under en operation, vises en kontrolmeddelelse med en advarselslyd. Der henvises til afsnittet "Fejlkode".</p>

Vandblødgører

Vandblødgøreren skal indstilles manuelt ved brug af hårdhedshjulet.

Vandblødgøreren er designet til at fjerne mineraler og salt fra vandet, der ville have en skadelig virkning på apparatets funktion.

Jo flere mineraler, der er, jo hårdere er vandet.

Blødgøreren skal justeres i henhold til hårdheden af vandet i dit område.

Din lokale vandforsyning kan rådgive dig om hårdheden af vandet i dit område.

Justering af saltforbrug

Opvaskemaskinen er designet til at kunne justeres med hensyn til hvor meget salt, der forbruges, baseret på hårdheden af det brugte vand. Dette er beregnet til at optimere og tilpasse niveauet af saltforbruget.

Følg nedenstående trin for at justere forbruget af salt.

1. Sluk for maskinen.
2. Tryk på programknappen i mere end 5 sekunder for at starte indstillingsmodellen til vandblødgøreren inden for 60 sekunder efter at apparatet er tændt.
3. Tryk på programknappen for at vælge den korrekte indstilling i henhold til dit lokale miljø, indstillingerne vil ændres i følgende sekvens: H4->H5->H6->H1->H2->H3->H4:
4. Hvis du ikke foretager dig noget i 5 sekunder, vil maskinen forlade indstillingstilstanden, maskinen er i standbytilstand. Indstillingsopsætningen huskes af programmet. Eller når du trykker på tændknappen, kan indstillingsopsætningen også blive husket.

VANDETS HÅRDHED		Indstilling af vandblødgører	Regenerering sker for hver X. programsekvens ⁴⁾	Digitalt display fryser
dH ¹⁾	Mmol/l ²⁾			
0 - 5	0 - 0,9	1	NO	H1
6 - 11	1,0 - 2,0	2	10	H2
12 - 17	2,1 - 3,0	3	5	H3
18 - 22	3,1 - 4,0	4	3	H4
23 - 34	4,1-6,1	5	2	H5
35 - 45	6,2 - 8,0	6	1	H6

1) Tysk måleenhed for vandets hårdhed

2) millimol, international enhed for vandets hårdhed

3) Regenerering af vandblødgøreren, vandblødgøreren skal jævnlige regenereres, for at opretholde blødgøringsfunktionen. Under hver regenerering, kræves der 2,0 liter vand yderligere, energiforbruget øges med 0,02kWh og programmet forlænges med 4 minutter.

- * fabriksindstilling



Kontroller afsnit 3 “Tilsætning af salt i blødgøringen” i DEL I: Generisk version, Hvis din opvaskemaskine mangler salt.



BEMÆRK:

Hvis din model ikke har blødgøring af vand, kan du springe dette afsnit over. Vandblødgører

Vandets hårdhed varierer fra sted til sted. Hvis der bruges hårdt vand i opvaskemaskinen, vil der dannes aflejringer på tallerkener og bestik. Apparatet er forsynet med en særlig blødgører, der bruger en saltbeholder specielt designet til at eliminere kalk og mineraler fra vandet.

Forbered og isæt tallerkener

- Overvej at købe bestik, der er identificeret som egnet til opvaskemaskine.
- For særlige genstande, skal du vælge et program med den lavest mulige temperatur.
- For at undgå skader, skal du ikke tage glas og bestik ud af opvaskemaskinen lige med det samme efter programmet er afsluttet.

For vask af følgende bestik/tallerkener

Er uegnet

- Bestik med træ, horn eller perlemorshåndtag
- Plastikgenstande der ikke er varmebestandige
- Ældre bestik med limede dele, der ikke er temperaturbestandige
- Limet bestik eller tallerkener
- Tin eller kobber-genstande
- Krystalglas
- Stålgjenstande, der kan ruste
- Trætallerkener
- Genstande lavet af syntetiske fibre

Er egnet i begrænset omfang

- Nogle typer glas kan blive tågede efter mange gange vask
- Sølv- og aluminiumsdele har en tendens til at miste farven under vask
- Glaserede mønstre kan falme, hvis de vaskes ofte

Anbefalinger til fyldning af opvaskemaskinen

Skrab store mængder madrester af. Blødgør rester af mad, der er brændt på i gryder. Det er ikke nødvendigt at skylle tallerkenerne under rindende vand.

For bedste ydeevne af opvaskemaskinen, følg disse indsætningsretningslinjer: **(Funktioner og udseende af kurve og bestikkurve kan afvige fra din model).**

Sæt genstande i opvaskemaskinen på følgende måde:

- Genstande som kopper, glas, gryder/pander osv. vender nedad.
- Buede genstande eller nogle med fordybninger skal sættes på skrå, så vandet kan løbe af.
- Alt bestik sættes sikkert og kan ikke vælte.
- Alt bestik skal sættes på en måde, så sprayarmene kan rotere frit under vask.
- Stil hule genstande som kopper, glas, pander osv. Med åbningen nedad, så vandet ikke kan samles i beholderen eller en fordybning i bunden.
- Tallerkener og bestik må ikke ligge mellem hinanden eller dække hinanden.
- For at undgå skader, bør glas ikke røre hinanden.
- Den øverste kurv der designet til at holde mere sart og lettere køkkentøj som glas, kaffe- og tekopper osv..
- Knive med lange blade, der opbevares opretstående er en potentiel fare!
- Lange og/eller skarpe genstande og bestik som brødknive skal ligge vandret i den øverste kurv.
- Overlæs ikke din opvaskemaskine. Dette er vigtigt for et godt resultat og for et fornuftigt energiforbrug.



BEMÆRK:

Meget små genstande bør ikke vaskes i opvaskemaskinen, da de let kan falde ud af kurven.

Fjern tallerkenerne

For at forebygge at der løber vand fra den øverste kurv til den nederste, anbefaler vi dig at tømme den nederste kurv først, fulgt af den øverste kurv.

⚠ ADVARSEL



Genstande vil blive varme! For at undgå skader, skal du ikke tage glas og bestik ud af opvaskemaskinen i omkring 15 minutter efter programmet er afsluttet.

Fyldning af den øverste kurv

Den øverste kurv er designet til at holde mere sart og lettere køkkentøj som glas, kaffe- og tekopper og saucekander, såvel som tallerkener, små skåle og bule pander (så længe de ikke er for snavsede). Placer tallerkener og køkkentøj, så det ikke bliver flyttet af vandstråler

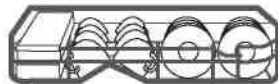

Fyldning af den nederste kurv

Vi foreslår at du lægger store ting og de, der er sværest at rengøre i den nederste kurv, så som gryder og pander, låg, serveringsfade og skåle, som vist på nedenstående figur. Det er bedst at placere serveringsfade og låg på siden af hylderne for at undgå blokering af rotationen af den øverste sprayarm. Den anbefalede maksimale diameter for tallerkener foran sæbeholderen er 19 cm, dette sker for ikke at forhindre åbningen af den.

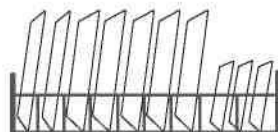

Fyldning af bestikkurven

Bestik bør placeres i bestikhylden, adskilt fra hinanden i passende stillinger, og sørg for at bestikket ikke hænger sammen, det kan give dårlig ydeevne.

⚠ ADVARSEL



Lad ikke nogen genstande stikke ud gennem bunden.
Stil altid skarpt bestik med den skarpe side nedad.



For den bedste vaskevirkning skal du fylde kurvene som ifølge standardfyldnings-mulighederne i DEL I. Generisk version

Funktion af skyllemiddel og opvaskemiddel

Skyllimidlet frigives under den endelige skylning for at forhindre vandet i at danne dråber på dine tallerkener, som kan give prikker og striber. Det forbedrer også tørring ved at tillade vandet at løbe af tallerkenerne. Din opvaskemaskine er designet til at bruge flydende skyllemiddel.

ADVARSEL

Køb kun skyllemiddel af kendte mærker til opvaskemaskinen. Fyld aldrig beholderen til skyllemiddel med andre stoffer (fx rensmiddel til opvaskemaskine, flydende sæbe). Dette vil beskadige apparatet.

Hvornår skal du fylde beholderen med skyllemiddel

Med mindre advarselsslampen til skyllemiddel () på kontrolpanelet er tændt, kan du altid estimere mængden fra farven på den optiske niveau-indikator ved siden af dækslet. Når beholderen med skyllemiddel er fuld, vil indikatoren blive helt mørk. Størrelsen på den sorte prik bliver mindre, når skyllemiddel forsvinder. Du skal aldrig lade skyllemidelniveauet blive mindre end 1/4 fuld.

Når der bliver mindre skyllemiddel, skifter størrelsen på den sorte plet på linsen, som vist nedenfor.

 Fuld  3/4 fuld  1/2 fuld  1/4 fuld  Tom

Opvaskemidlets funktion

De kemiske ingredienser, opvaskemidlet består af er nødvendige til at fjerne, knuse og bortlede alt snavs fra opvaskemaskinen. De fleste kvalitetsopvaskemidler i handelen passer til denne anvendelse.

ADVARSEL

- Korrekt brug af opvaskemiddel
Brug kun opvaskemidler, der er specifikt beregnet til brug i opvaskemaskine. Opbevar dit opvaskemiddel køligt og tørt.
Læg ikke opvaskepulver i beholderen, før du er klar til at vaske tallerkener.



Opvaskemiddel er ætsende! Opbevar opvaskemiddel utilgængeligt for børn.

Påfyldning af skyllemiddelbeholder

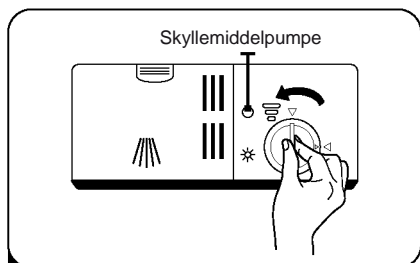

- 1** For at åbne dispenserens, skal du dreje dækslet "åben" (venstre) pil og løfte det ud.

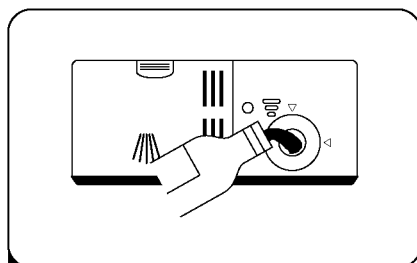

- 2** Hæld forsigtigt skyllemiddel i dispenserens, og undgå at det løber over.

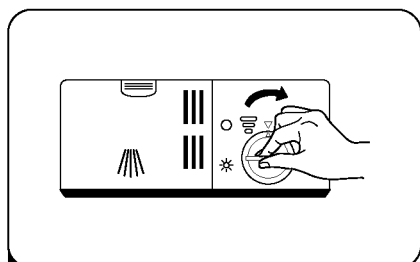

- 3** Sæt hættens på igen ved at indsætte den langs med pilen "åben" og drej den til den lukkede (højre) pil.

BEMÆRK:

Rens spildt skyllemiddel med en sugende klud for at undgå for meget skum under næste vask.

Justering af skyllemiddelbeholder

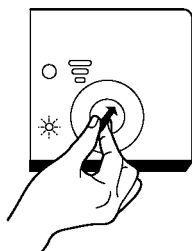

Drej skyllemiddelindikatoren til et tal. Jo højere nummer, des mere skyllemiddel bruger opvaskemaskinen.

Hvis tallerkenerne ikke tørrer rigtigt eller er plettede, så drej hjulet til næste højere tal, indtil dine tallerkener er pletfri. Reducer, hvis der er klistrende hvidlige klumper på dine tallerkener eller en blålig film på glas eller knivblade.

Påfyldning af opvaskemiddeldispenser

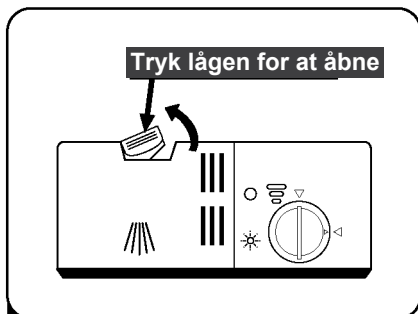

- 1** Tryk på frigørelsestappen på opvaskemiddeldispenseren for at åbne dækslet.

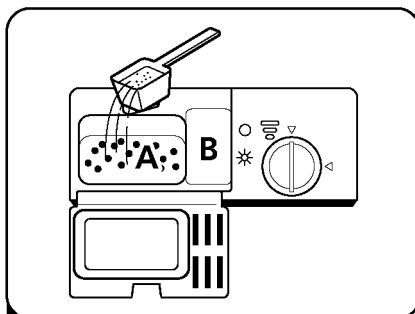

- 2** Tilføj opvaskemiddel i det store hulrum (A) for hovedvaskecyklussen. Til mere snavsede portioner, skal du også tilføje noget sæbe i det lille hulrum (B) til forvaskecyklus.

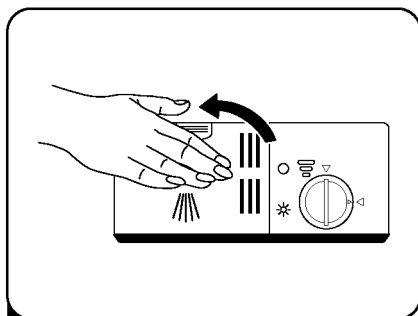

- 3** Luk dækslet og tryk på det, indtil det låser på stedet.

☀ **BEMÆRK:**







- Vær opmærksom på at afhængigt af, hvor beskidt vandet er, kan indstillingen være anderledes.
- Følg fabrikantens anbefalinger på emballagen til opvaskemidlet.

PROGRAMMERING AF OPVASKEMASKINE

Tabel over vaskecyklus

Nedenstående tabel viser hvilke programmer, der er bedst for niveauer af madrester på dem og hvor meget opvaskemiddel, der behøves. Den viser også forskellige oplysninger om programmerne.

(●) Betyder: der skal fyldes skyllemiddel i skyllemiddeldispenseren.

Program	Beskrivelse af cyklus	Opvaskemiddel forvask/opvaske	Køretid (min)	Energi (kWh)	Vand (l)	Skyllemiddel
 Intensiv	Forvask (50 °C) Opvask (65 °C) Skyl	4/12g	160	1,250	12,5	●
	Skyl (70 °C) Tørring	(1 stk.)				
 Universal	Forvask (45 °C) Opvask (60 °C) Skyl	4/12g	150	1,050	12,5	●
	Skyl (70 °C) Tørring	(1 stk.)				
ECO (*EN 6 0436)	Forvask Opvask (45 °C) Skyl (65 °C)	4/12g	220	0,723	8,0	●
	Tørring	(1 stk.)				
 Glas	Forvask Opvask (45 °C) Skyl	4/12g	95	0,700	10,5	●
	Skyl (60 °C) Tørring	(1 stk.)				
 90 minutter	Opvask (55 °C) Opvask (65 °C) Skyl (70 °C)	16 g	90	1,150	11,0	●
	Tørring	(1 stk.)				
 Hurtig	Vask(50 °C) Skyl(45 °C) Skyl(45 °C)	10g	30	0,540	7,0	○
		(1 stk.)				
 Selvrensende	Forvask Opvask (60 °C) Skyl	16 g	145	0,736	9,5	●
	Skyl (60 °C) Tørring	(1 stk.)				

BEMÆRK:

ECO : Dette program er testcyklussen. Oplysninger om sammenlignelighedstest i (*EN60436) overensstemmelse med EN60436.

Start en cyklusvask

1. Træk den nederste og den øverste kurv ud, sæt tallerkenerne i og skub dem tilbage. Det anbefales at fylde den nederste kurv først, derefter den øverste.
2. Hæld opvaskemiddel i.
3. Sæt stikket i stikkontakten. Strømforsyning henviser til den sidste side "Produktark". Sørg for at vandforsyningen er tændt på fuld tryk.
4. Luk døren, tryk på tænd-/sluk-knappen for at tænde maskinen.
5. Vælg et program, svarlyset vil tænde. Tryk derefter på Start/Pause-knappen, opvaskemaskinen vil starte sin cyklus.

Ændring af program midt i cyklus

En vaskecyklus kan kun ændres hvis den har kørt i kort tid, ellers kan opvaskemidlet allerede være frigivet, og opvaskemaskinen kan allerede have hældt vaskevandet ud. Hvis dette er tilfældet, skal opvaskemaskinen nulstilles og opvaskemiddeldispenseren skal fyldes igen. For at nulstille opvaskemaskinen, følges instruktionerne nedenfor:

1. Tryk på Start/Pause-knappen for at sætte vasken på pause.
2. Tryk på programknappen i over 3 sekunder - programmet bliver annulleret.
3. Tryk på programknappen for at starte det ønskede program.
4. Start/Pause-knappen, opvaskemaskinen vil starte.

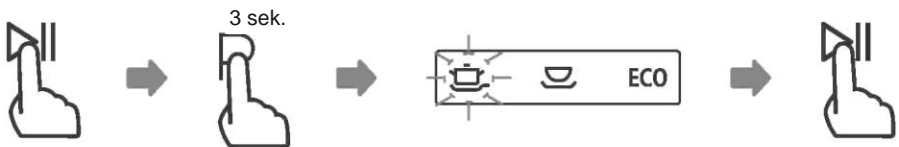

Har du glemt at lægge en tallerken i?

En glemt tallerken kan tilføjes når som helst, inden sæbedispenseren åbner. Hvis det er tilfældet, følges instruktionerne nedenfor:

1. Tryk på Start/Pause-knappen for at sætte vasken på pause.
2. Vent 5 sekunder og åben døren.
3. Tilføj de glemte tallerkener.
4. Luk lågen
5. Tryk på Start/Pause-knappen i 10 sekunder, opvaskemaskinen vil starte.

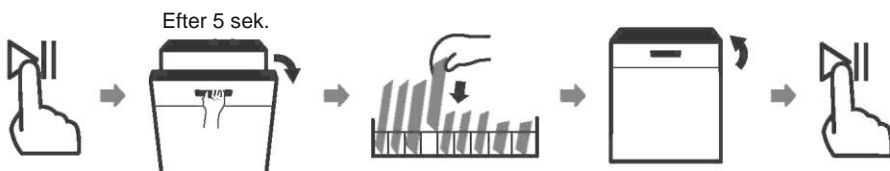

⚠ ADVARSEL



Det er farligt at åbne døren midt i en cyklus, da du kan blive skoldet af varm damp.

FEJLKODER

Hvis der er en fejlfunktion, vil opvaskemaskinen vise fejlkoderne for at identificere disse:

Koder	Betydning	Mulige årsager
E1	Længere indløbstid	Vandhaner er ikke åbne, eller vandindtaget er begrænset, eller vandtrykket er for lavt.
E3	Når ikke den krævede temperatur.	Fejlfunktion i varmeelement.
E4	Overløb.	Et element i opvaskemaskinen lækker.
Ed	Kommunikationsfejl mellem hovedprintet og displayprintet.	Åbent kredsløb eller knækket kabel til kommunikationen.

ADVARSEL

- Hvis der sker overløb, så sluk for hovedvandforsyningen inden du ringer efter service.
- Hvis der er vand i bundkarret på grund af overfyldning eller en lille lækage, skal vandet fjernes inden genstart af opvaskemaskinen.

TEKNISKE OPLYSNINGER

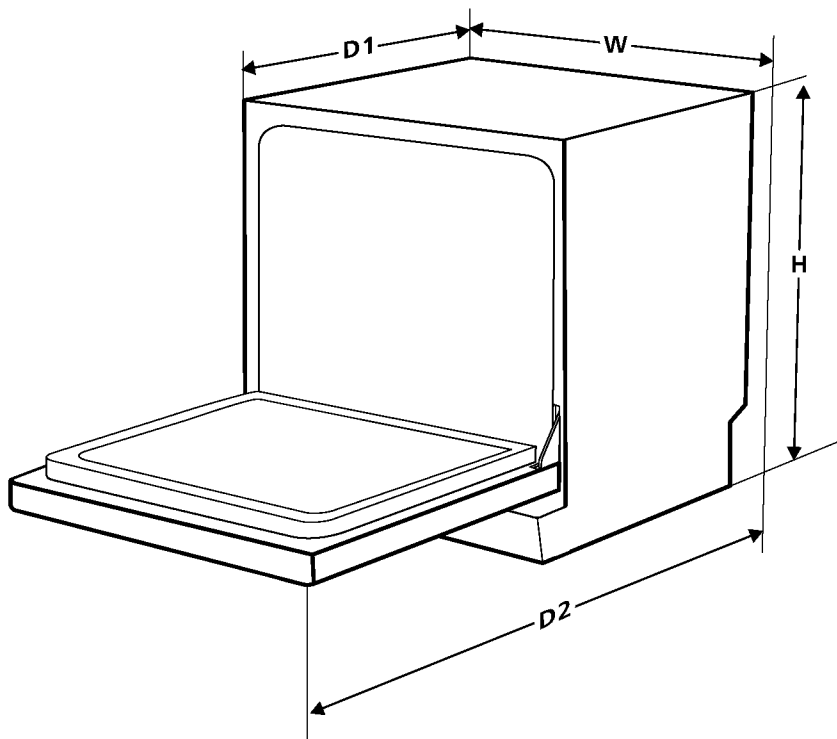

Højde (H):	590 mm
Bredde (B)	550 mm
Dybde (D1)	500 mm (med døren lukket)
Dybde (D2)	964 mm (med døren åbnet 90°)

Produktinformationsark (EN60436)

Leverandørens navn eller varemærke: BLOMBERG

Leverandørens adresse ^(b): Arctic S.A Gaesti, Dambovita, 13 Decembrie Street, No 210, Rumænien

Modelidentifikator BTP36810W

Rediger produktparametre

Parameter	Værdi	Parameter	Værdi	
Nominel kapacitet (^a) (ps)	8	Dimensioner i cm	Højde	59,0
			Bredde	55,0
			Dybde	50,0
EEl (^a)	61,8	Energiklasse (^a)	F (^c)	
Vaskeydeevneindeks (^a)	1,13	Tørreevneindeks (^a)	1,07	
Energiforbrug i kWh [pr. cyklus], baseret på økoprogrammet bruger koldtvandsfyldning. Faktisk energiforbrug pr. cyklus afhænger af hvordan maskinen bruges.	0,723	Vandforbrug i liter [pr. cyklus], baseret på økoprogrammet. Aktuelt vandforbrug afhænger af, hvordan apparatet bruges og vandets hårdhed.	8,0	
Programvarighed (^a) (t:min)	03:40	Type	Fritstående	
Luftbåren akustisk støjemission (^a) (dB(A) re 1 pW)	49	Luftbåren akustisk støjemissionsklasse (^a)	C (^c)	
Off-tilstand (W)	0,49	(Standbytilstand).	N/A	
Forsinket start (W) (hvis det findes)	1,00	Netværksstandby (W)	N/A	

Minimum varighed af garanti tilbudt af leverandøren (^b): 24 måneder

Yderligere oplysninger

Webblink til leverandørens website, hvor oplysningerne i punkt 6 i bilag II til EU-kommissionens forordning (EU) 2019/2022 (¹) (^b) findes på:<http://support.blombergappliances.com>

(^a) for eco-programmet.

(b)ændringer til disse genstande skal ikke anses som relevante for formålene i paragraf 4 i Artikel 4 i EU-forordningen (EU) 2017/1369.

(C)hvis(^c) hvis produkt databasen automatisk genererer det definitive indhold i denne celle, skal leverandøren ikke indtaste disse data.

(¹) EU-kommissionens forordning (EU) 2019/2022 af 1. Okt 2019 fastlægger eco-designkrav for opvaskemaskiner i husholdningen i henhold til EU-direktivet 2009/125/EC fra EU-parlamentet og rådet, ved ændring af EU-kommissionens forordning (EC) Nr. 1275/2008 og tilbagekaldelse af EU-kommissionens forordning (EU) Nr. 1016/2010 (se side 267 i denne Official Journal).

Modeloplysningerne, som er lagret i produkt databasen, kan fås på følgende website ved at søge efter din modelidentifikator(*), der findes på energimærkaten.

<https://eprel.ec.europa.eu/>



ENERG



BTP36810W



ANSVARFRASKRIVELSE / ADVARSEL

Nogle (enkle) fejl kan i tilstrækkelig grad håndteres af slutbrugeren uden sikkerhedsproblemer eller usikker anvendelse, forudsat at de udføres inden for grænserne og i overensstemmelse med følgende instruktioner (se afsnittet "Selvreparation").

Derfor medmindre andet er tilladt i afsnittet "Selvreparation" nedenfor, skal reparationer rettes til registrerede professionelle reparatører for at undgå sikkerhedsproblemer. En registreret professionel reparatør er en professionel reparatør, som producenten har givet adgang til listen over instruktioner og reservedele til dette produkt i henhold til metoderne beskrevet i lovgivningsmæssige retsakter i henhold til direktiv 2009/125/EF.

Midlertid er det kun serviceagenten (dvs. autoriserede professionelle reparatører), som du kan nå gennem det telefonnummer, der er angivet i brugervejledningen/garantkortet eller gennem din autoriserede forhandler, der kan levere service under garantibetingelserne. Vær derfor opmærksom på, at reparationer udført af professionelle reparatører (som ikke er godkendt af Beko) annullerer garantien.

Selvreparation

Selvreparation kan foretages af slutbrugeren med hensyn til følgende reservedele: Pakninger, filtre, dørhængsler, kurve, propeller, plasttilbehør osv. (En opdateret liste findes også på support.blombergappliances.com fra 1. Marts 2021).

For at sikre produktsikkerhed og for at forhindre risiko for alvorlig personskade skal den nævnte selvreparation desuden udføres efter instruktionerne i brugervejledningen til selvreparation, eller som findes på support.blombergappliances.com For din sikkerhed skal du trække stikket ud af produktet, inden du prøver selvreparation.

Slutbrugerens reparations- og reparationsforsøg på dele, der ikke er med på en sådan liste og/eller ikke følger instruktionerne i brugervejledningerne til selvreparation, eller som findes på support.blombergappliances.com, kan give anledning til sikkerhedsproblemer, der ikke kan henføres til Beko og annullerer produktets garanti.

Derfor anbefales det stærkt, at slutbrugere afstår fra forsøget på at udføre reparationer, der falder uden for den nævnte liste over reservedele, og i sådanne tilfælde kontakter autoriserede professionelle reparatører eller registrerede professionelle reparatører. Tværtimod kan sådanne forsøg fra slutbrugere medføre sikkerhedsproblemer og beskadige produktet og derefter forårsage brand, oversvømmelse, elektrisk stød og alvorlig personskade.

Som eksempel, men ikke begrænset til, skal følgende reparationer rettes til autoriserede professionelle reparatører eller registrerede professionelle reparatører: motor, cirkulationspumpe, afløbspumpe, varmepumpe, varmelegemer, rør, slanger, klemmer, ventilfiltre, vandstop, dør, panel, elektroniske kort, displaykort, vandstandskontakt, flowmåler, termostat, temperaturfølere osv.

Producenten/sælgeren kan ikke holdes ansvarlig i tilfælde, hvor slutbrugeren ikke overholder ovenstående.

Reservedeles tilgængelighed for den opvaskemaskine, du har købt, er 10 år. I denne periode vil originale reservedele være tilgængelige for at betjene opvaskemaskinen korrekt.

Blomberg