

Blomberg®

seit 1883

Tørretumbler

Brugermanualen

Tørketrommel

Brukerhåndboken

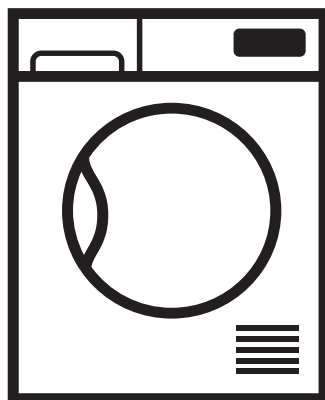

BTGK370W0



Læs venligst denne brugsanvisning først!

Kære kunde

Tak fordi du foretrækker et Blomberg produkt. Vi håber, at dit produkt, som er fremstillet med høj kvalitet og teknologi vil give dig de bedste resultater. Vi råder dig til at læse denne vejledning, og den anden ledsagende dokumentation omhyggeligt, før du bruger dit produkt og beholde den som fremtidig reference. Hvis du overdrager produktet til en anden, så giv manualen med. Vær opmærksom på alle detaljer og advarsler angivet i brugermanualen og følg instruktionerne heri.

Brug denne brugsanvisning for modellen, som er angivet på forsiden.

Forklaring af symbolerne

I hele denne brugsanvisning følgende symboler anvendt:

	Vigtig information eller nyttige tips om brug.
	Advarsel til farlige situationer med hensyn til liv og ejendom.
	Advarsel mod elektrisk stød.
	Advarsel mod varme overflader.
	Advarsel mod brandfare.
	Produktets emballagematerialer er fremstillet af genbrugsmaterialer i overensstemmelse med vores nationale miljøbestemmelser.

Smid ikke emballagen ud som affald med husholdningsaffaldet eller andet affald, kassere dem på de særlige indsamlingssteder udpeget af de lokale myndigheder.

1 Vigtige anvisninger for sikkerhed og miljø

Dette afsnit indeholder sikkerhedsanvisninger, der vil hjælpe med at beskytte mod risiko for personskade eller skade på ejendom. Hvis du ikke følger disse instruktioner, bliver garantien annulleret.

1.1 Generel sikkerhed

- Tørretumbleren kan bruges af børn på og over 8 år og af personer, hvis fysiske, sensoriske eller mentale evner er ikke fuldt udviklet, eller som mangler erfaring og viden, forudsat at de er under opsyn eller uddannet i sikker brug af produktet og de risici, det indeholder. Børn bør ikke lege med produktet. Rengørings- og vedligeholdelsesarbejder bør ikke udføres af børn, medmindre de er under opsyn af en person.
- Børn på mindre end 3 år skal holdes væk medmindre de er under konstant overvågning.
- Justerbare fødder må ikke fjernes. Kløften mellem tørretumbleren og gulvet bør ikke reduceres med materialer såsom tæpper, træ og tape. Dette vil give problemer med tørretumbleren.
- Sørg altid for at få installation og reparationsprocedurer udført af det autoriserede servicecenter. Producenten er ikke ansvarlig for skader, der måtte opstå efter procedurer, der udføres af uautoriserede personer.
- Vask aldrig tørretumbleren ved at sprøjte eller hælde vand på den! Der er risiko for elektrisk stød!

Vigtige anvisninger for sikkerhed og miljø

1.1.1 EI-sikkerhed



Elektriske sikkerhedsanvisninger skal følges under tilslutning ved installationen.

- Slut tørretumbleren til en jordet stikkontakt beskyttet af en sikring på den værdi, der er angivet på typeskiltet. Få jord-installation udført af en autoriseret elektriker. Vores virksomhed er ikke ansvarlig for eventuelle skader, der vil opstå, når tørretumbleren anvendes uden jordforbindelse i overensstemmelse med de lokale regler.
- Spændingen og tilladt sikringsbeskyttelse er angivet på typeskiltet.
- Spændingen angivet på typeskiltet skal være lig med din forsyningsspænding.
- Frakobl tørretumbleren, når den ikke er i brug.
- Frakobl tørretumbleren fra lysnettet under installation, vedligeholdelse, rengøring og reparationer.
- Rør ikke ved opladeren med våde hænder! Tag aldrig stikket ud, ved at trække i kablet, Træk det altid ud, ved at tage fat i stikket.
- Brug ikke forlængerledninger, multi-stik eller adaptere til at forbinde tørretumbleren til strømforsyningen, for at mindske risikoen for brand og elektrisk stød.
- Strømskikket skal være let tilgængeligt efter installationen.



Et beskadiget strømkabel skal skiftes ved at underrette det autoriserede servicecenter.



Hvis tørretumbleren er defekt, må den ikke benyttes, medmindre den er repareret af en autoriseret serviceagent! Der er risiko for elektrisk stød!

Vigtige anvisninger for sikkerhed og miljø

1.1.2 Produkt-sikkerhed



Punkter, der skal tages i betragtning ved brandfare:

Det nedenfor angivne vasketøj eller genstande må ikke tørres i tørretumbleren på grund af brandfare.

- Uvasket vasketøj
- Varer tilsmudset med olie, acetone, alkohol, brændselolie, petroleum, pletfjernere, terpentiner, paraffin eller paraffin-fjerner skal vaskes i varmt vand med masser af vaskemiddel, før det tørres i tørretumbler.

Af denne grund skal især de elementer, der indeholder de ovenfor specificerede pletter vaskes meget godt, for at gøre dette bruges passende vaskemiddel og vælg en høj vasketemperatur.



Nedenfor er angivet vasketøj eller genstande som ikke må tørres i tørretumbleren på grund af brandfare:

- Beklædningsgenstande eller puder forstærket med gummi skum (latex-skum), badehætter, vandtætte tekstiler, materialer med gummiforstærkning og gummiskumpuder.
- Tøj rengjort med industrikemikalier.

Elementer såsom lightere, tændstikker, mønter, metaldele, nåle osv. kan beskadige tromlen eller kan føre til funktionsfejl. Tjek derfor alt det vasketøj, som du vil lægge i din tørretumbler.

Stop aldrig tørretumbleren før programmet afslutter. Hvis du skal gøre dette, skal du fjerne alt vasketøj hurtigt og lægge det ud, for at sprede varmen.



Tøj, der er vasket utilstrækkeligt kan selvantændes, selv efter at tørringen er slut.

Vigtige anvisninger for sikkerhed og miljø

- Du skal sørge for tilstrækkelig ventilation for at forhindre gasser, der kommer ud fra enheder, der opererer med andre typer af brændstoffer, herunder åben ild fra at akkumulere i rummet på grund af efter-antændelses-effekten.



Undertøj, der indeholder metalforstærkninger bør ikke tørres i tørretumbleren. Tørretumbleren kan blive beskadiget, hvis metalforstærkninger går løs og knækker under tørringen.



Brug skyllemiddel og lignende produkter i overensstemmelse med instrukserne fra deres producenter.



Rengør fiberfilteret efter hver tørring. Start aldrig tørretumbleren uden fnugfilteret installeret.

- Forsøg aldrig at reparere tørretumbleren selv. Udfør ikke reparations- eller udskiftningsprocedurer på produktet, selv hvis du kender eller har evnen til at udføre den nødvendige procedure, medmindre det klart er foreslået i betjeningsvejledningen eller den officielle servicemanual. Ellers vil du bringe dit liv og andres liv i fare.
- Der må ikke være en aflåseligt, skyde- eller hængslet dør, der kan blokere for åbningen af lågen på det sted, hvor din tørretumbler skal installeres.
- Installer tørretumbleren på steder, der er egnede til brug i hjemmet. (Badeværelse, lukket altan, garage osv.)
- Sørg for at kæledyr ikke kommer ind i tørretumbleren. Kontroller indersiden af tørretumbleren, før du betjener den.
- Læn dig ikke på lugen på tørretumbleren, når den er åben, ellers kan den vælte.
- Fnug må ikke kunne akkumuleres omkring tørretumbleren

Vigtige anvisninger for sikkerhed og miljø

1.2 Montering over en vaskemaskine

- Fastholdelsesbeslag skal bruges mellem de to maskiner, når du installerer tørretumbleren oven på en vaskemaskine. Fastholdelsesbeslaget skal installeres af et autoriseret serviceværksted.
- Den samlede vægt af vaskemaskine og tørretumbler - med fuldt indhold, når de er placeret oven på hinanden kommer op på ca. 180 kg. Placer produkterne på et fast gulv, der har tilstrækkelig bæreevne!



Vaskemaskinen kan ikke placeres på tørretumbleren. Vær opmærksom på de ovennævnte advarsler under installationen på din vaskemaskine.

Installationstabel til vaskemaskine og tørretumbler

Tørretumbler dybde	Vaskemaskinedybde							
	62 cm	60 cm	54 cm	50 cm	49 cm	45 cm	40 cm	
54 cm	Kan installeres					Kan installeres		Kan ikke installeres
60 cm	Kan installeres					Kan ikke installeres		

Vigtige anvisninger for sikkerhed og miljø

1.3 Tilsigtet brug

- Tørretumbleren er designet til brug i hjemmet. Den er ikke egnet til kommerciel brug, og det må ikke anvendes til andre formål end den tilsigtede anvendelse.
- Brug kun tørretumbleren til tørring af tøj, der er mærket i overensstemmelse hermed.
- Producenten frasiger sig ethvert ansvar opstået fra forkert brug eller transport.
- Levetiden for tørretumbleren, som du har købt, er 10 år. I løbet af denne periode vil originale reservedele være til rådighed til at betjene tørretumbleren korrekt.

1.4 Børnesikkerhed

- Emballage er farlig for børnene. Hold emballagematerialer væk fra børn.
- El-produkter er farlige for børnene. Hold børn væk fra produktet, når det er i drift. Lad dem ikke manipulere med tørretumbleren. Brug børnesikringen, for at forhindre børn at manipulere med tørretumbleren.



Børnesikring er på kontrolpanelet. **(Se Børnelås)**

- Hold lågen lukket, selv når tørretumbleren ikke er i brug.

Vigtige anvisninger for sikkerhed og miljø

1.5 Overholdelse af WEEE-regulativer og bortskaffelse af affaldsproduktet



Dette produkt er i overensstemmelse med EUs WEEE-direktiv (2012/19/EU). Dette produkt er forsynet med en klassificeringssymbol for affald af elektrisk og elektronisk udstyr (WEEE).

Dette produkt er fremstillet med højskvalitets-dele og materialer, som kan genbruges og er egnet til genbrug. Bortskaf ikke affaldsproduktet sammen med normalt husholdnings - og andet affald ved slutningen af dets levetid. Produktet skal returneres til de korrekte centraler til genanvendelse af elektrisk og elektronisk udstyr. Kontakt venligst de lokale myndigheder for at lære om disse affaldscentraler.

1.6 Overholdelse RoHS-direktivet:

Det produkt, du har købt er i overensstemmelse med EU RoHS-direktiv (2011/65/EU). Det indeholder ikke skadelige eller forbudte stoffer, der er angivet i direktivet.

1.7 Yderligere oplysninger

Produktets emballagematerialer er fremstillet af genbrugsmaterialer i overensstemmelse med vores nationale miljøbestemmelser. Bortskaf ikke emballagen sammen med husholdningsaffald eller andet affald. Indlever emballagen på de indsamlingssteder, der udpeges af de lokale myndigheder.

1.8 Tekniske specifikationer

DA	
Højde (Min. / Max.)	84,6 cm / 86,6 cm*
Bredde	59,5 cm
Dybde	54 cm
Kapacitet (maks.)	7 kg**
Nettovægt (brug af plastik-frontlåde)	36 kg
Nettovægt (brug af glas-frontlåde)	38 kg
Spænding	Se typemærkat***
Nominal indgangseffekt	
Modelkode	

* Min. højde: Højde med de justerbare fødder lukket.

Max. højde: Højde med de justerbare fødder åbnet maksimalt.

** Tør vasketøjsvægt inden vask.

*** Typeetiket er placeret bag lågen.



Tekniske specifikationer for dette apparat kan ændres uden varsel, hvis det er for at forbedre kvaliteten af produktet.



Figureerne i denne manual er skematiske og svarer måske ikke helt til dit produkt.



Værdierne, der står på etiketterne eller i dokumentationen, er opnået i laboratoriet i overensstemmelse med de relevante standarder. Alt afhængigt af apparatets funktionsmæssige og miljømæssige betingelser kan værdierne variere.

2 Tørretumbleren

2.1 Leveringsomfang

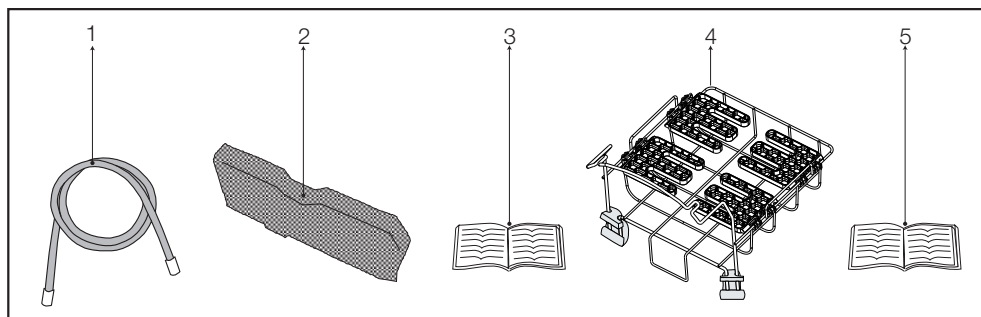

1. Vandafløbsslange *

2. Filtersvamp*

3. Brugervejledning

4. Tørrestativ*

5. Tørrestativ brugervejledning*

*Kan leveres sammen med maskinen afhængigt af modellen.

3 Installation

Før du ringer det nærmeste autoriserede servicecenter for installation af tørretumbleren, skal du sikre, at elektrisk installation og afløb er egnede i henhold til brugervejledningen. **(Se 3.3 Tilslutning til afløb og 3.5 Elektrisk tilslutning)**

Hvis de ikke er egnede, skal du kontakte en kvalificeret elektriker og tekniker til at foretage de nødvendige foranstaltninger.



Forberedelse af tørretumblerens placering samt el- og spildevands-anlæg er kundens ansvar.



Før installation, skal du visuelt kontrollere, om tørretumbleren har nogen fejl. Installer ikke tørretumbleren, hvis den er beskadiget. Beskadigede produkter skaber risiko for din sikkerhed.

3.1 Passende placering for installation

Installer tørretumbleren på en stabil og plan overflade.

Tørretumbleren er tung. Flyt den ikke alene.

- Betjen din tørretumbler i et godt ventileret, støvfrit miljø.
- Kløften mellem tørretumbleren og gulvet bør ikke reduceres med materialer såsom tæpper, træ og tape.
- Tildæk ikke ventilationsgitteret i tørretumbleren.
- Der må ikke være et aflåseligt, skyde- eller hængslet dør, der kan blokere for åbningen af lågen på det sted, hvor din tørretumbler skal installeres.
- Når tørretumbleren er installeret, bør den forblive på det samme sted, hvor dens forbindelser er udført. Når du installerer tørretumbleren, skal du sørge for, at dens bagvæg ikke rører overalt (hanen, stik, osv.).
- Tørretumbleren mindst 1 cm væk fra kanterne af andre møbler.
- Din tørretumbler kan betjenes ved temperaturer mellem +5°C og +35°C. Hvis driftsbetingelserne falder uden for dette område, vil driften af tørretumbleren blive negativt påvirket, og den kan blive beskadiget.

- Bagsiden af tørretumbleren skal placeres mod en væg.
- Tørretumblerens bagside skal placeres op mod en væg



Anbring ikke tørretumbleren på strømkablet.

3.2 Fjernelse af transportsikkerhedsbeslaget



Fjern transportsikkerhedsbeslaget, før du bruger tørretumbleren for første gang.

- Åbn lugen.
- Der er en nylonpose inde i tromlen, som indeholder et stykke styrofoam. Hold den væk fra afsnittet mærket med XX XX.
- Træk nylonposen mod dig selv og fjern transportsikkerhedsbeslaget.

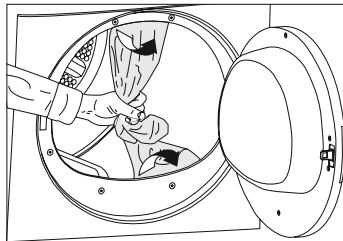

Kontrollér at ingen dele af transportensikkerhedssamlingen forbliver inde i tromlen.

3.3 Tilslutning til afløb

I produkter, der er udstyret med kondensatorenhed akkumuleres vand i vandtanken under tørringen. Du skal fjerne akkumuleret vand efter hver tørring. Du kan direkte fjerne akkumuleret vand gennem slangen, som er leveret med produktet i stedet for jævnlig tømning af vand, der opsamles i vandbeholderen.

Installation

Tilslutning af afløbsslangen

- 1-2 Træk i slangen på bag på tørretumbleren med håndkraft for at afbryde den fra, hvor den er tilsluttet. Brug ikke værktøj til at fjerne slangen.
- 3 Tilslut den ene ende af afløbsslangen, som leveres med tørretumbleren til forbindelsespunktet, hvorfra du fjernede slangen fra produktet i forrige trin.
- 4 Tilslut den anden ende af afløbsslangen direkte til spildevandsafløb eller håndvask.

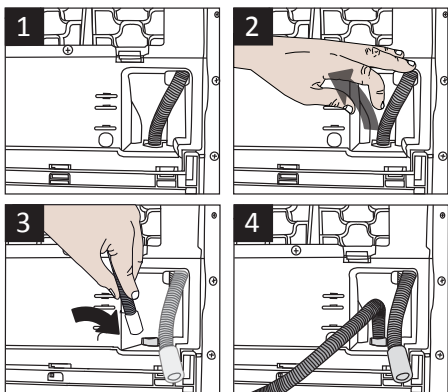

3.4 Justering af fødderne

- For at sikre, at tørretumbleren fungerer mere lydøst og vibrationsfrit, skal den stå jævnt og balanceret på sine fødder. Balancer maskinen ved at justere fødderne.
- Drej fødderne til venstre eller højre, indtil tørretumbleren står plant og fast.

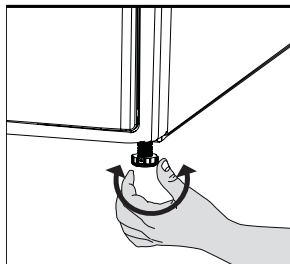

Skru aldrig de justerbare fødder ud deres åbninger.

3.5 Elektrisk tilslutning

For specifikke instruktioner for elektrisk forbindelse krævet ved installation (se 1.1.1 EI-sikkerhed)

3.6 Transport af tørretumbleren

Afbryd tørretumbleren, før den transporteres. Tøm alt vand ud, der er forblevet i tørretumbleren.

Hvis forbindelsen til direkte afløb er oprettet, fjernes slangeforbindelser.



Vi anbefaler at bære tørretumbleren i opretstående stilling. Hvis det ikke er muligt at bære maskinen i oprejst position, anbefaler vi at transportere den ved at vippe den mod højre side, set fra forsiden.

3.7 Udskiftning af pæren

I tilfælde af at der bruges en lampe i din tørretumbler.

For at udskifte pære/LED som bruges til at oplyse din tørretumbler, ring til dit autoriserede servicecenter.

Pæren(-erne), som anvendes i dette apparat er uegnet til belysning i boliger. Formålet med denne lampe er at hjælpe brugeren med at lægge vasketøjet ind i tørretumbleren på en bekvem måde.



Slangetilslutningen bør udføres på en sikker måde. Dit afløbsrum vil blive oversvømmet, hvis slangen kommer ud af sit hus under afløb af vand.



Afløbsslangen skal fastgøres til en højde på maksimalt 80 cm.















Sørg for, at afløbsslangen ikke bliver trådt på, og den ikke er bøjet mellem afløbet og maskinen.







4 Forberedelse

4.1 Vasketøj egnet til tørring i tørretumbler

Overhold altid anvisningerne på tøjets tags. Tør kun vasketøj som har en etiket, der angiver, at de er egnet til tørring i en tørretumbler, og sørg for, at du vælger et passende program.

SYMBOLER PÅ VASKEANVISNINGEN													
	Tørring		Velegnet til tørretumbler		Skånsom		Skånsom / lav temperatur		Må ikke tørres i tørretumbler		Må ikke tørres		Må ikke kemisk renses

 	Tørringsindstillinger										
		Alle temperaturer	Høj temperatur	Mellem temperatur	Lav temperatur	Kold	Hængetørring	Liggetørring	Dryptørring	Tørring i skyggen	Kan kemisk renses

	Strygning -					
	Med eller uden damp	Strygning ved høj temperatur	Strygning ved mellem temperatur	Strygning ved lav temperatur	Må ikke stryges	Stryges uden damp
	Maksimal temperatur	200 °C	150 °C	110 °C		

4.2 Vasketøj uegnet til tørring i tørretumbler



Sarte broderede tekstiler, uld, silke beklædningsgenstande, sarte og værdifulde tekstiler, lufttætte elementer og tylgardiner er ikke egnet til maskintørring.

4.3 Forberedelse af vasketøj til tørring

- Tøjstykker kan være sammenfiltret med hinanden efter vask. Adskil vasketøj før du placerer stykkerne i tørretumbleren.
- Tør beklædningsgenstande med metal tilbehør, såsom lynlåse med indersiden udad.
- Fastgør lynlåse, hæfter og spænder og knapark.

4.4 Sådan opnås energibesparelser

Følgende oplysninger vil hjælpe dig med at bruge tørretumbler på en økologisk og energieffektiv måde.

- Centrifuger dit vasketøj ved en højere hastighed i din vaskemaskine.. Således afkortes tørretiden og energiforbruget reduceres.
- Sortér vasketøjet, afhængigt af dets type og tykkelse. Tør den samme type vasketøj sammen. For eksempel tørrer tynde viskestykker og duge tidligere end tykke håndklæder.
- Følg instruktionerne i brugervejledningen for programvalg.
- Åbn ikke maskinens låge under tørring, medmindre det er nødvendigt. Hvis du er helt sikker på at du skal åbne lågen, så hold den ikke åben i lang tid.
- Tilsæt ikke vådt vasketøj, mens tørretumbleren er i drift
- Rengør fiberfilteret efter hver tørring. (Se 6. Vedligeholdelse og rengøring)

Forberedelse

- I modeller med kondensator skal du sørge for at rengøre kondensatoren jævnligt mindst én gang om måneden eller efter 30 tørrecykler. **(Se 6. Vedligeholdelse og rengøring)**
- Ventiler rummet, hvor tørretumbleren er placeret godt under tørring.

4.5 Korrekt opfyldningskapacitet

Følg instruktionerne i "Programvalg og forbrugstabel". Ilæg ikke mere end den angivne kapacitetsværdi i tabellen.

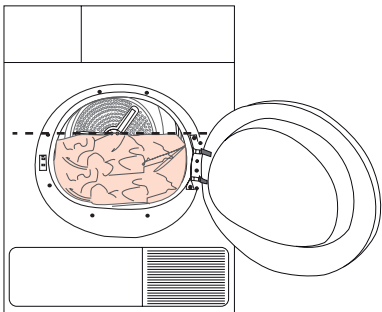

Det anbefales ikke at fylde tørretumbleren med vasketøj, der overstiger det niveau, der er angivet i figuren. Tørreevnen vil blive dårligere, når maskinen er overbelastet. Desuden kan tørretumbleren og vasketøjet blive beskadiget.

Følgende vægte er givet som eksempler.

Vasketøj	Omtrentlig vægte (g) *
Quiltede bomuldstæpper (dobbelte)	1500
Quiltede bomuldstæpper (enkelte)	1000
Lagner (dobbelte)	500
Lagner (enkelt)	350
Store duge	700
Små duge	250
Teservietter	100
Badehåndklæder	700
Håndklæder	350
Bluser	150
Bomuldsskjorter	300
Skjorter	250
Bomuldskjoler	500
Kjoler	350
Jeans	700
Lommetørklæder (10 stk.)	100
T-shirts	125

*Tør vasketøjsvægt inden vask.

5 Betjening af produktet

5.1 Styrepanel

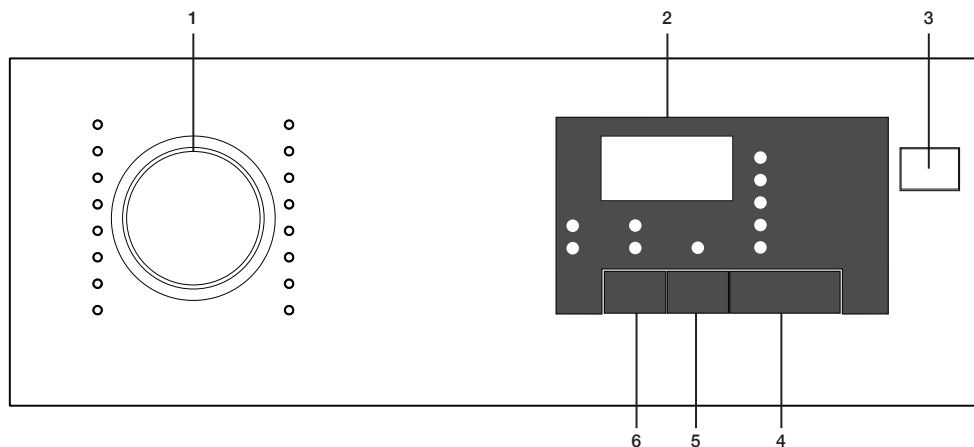

1. Programvalgsknap
2. Resterende varighedsindikator
3. TÆND/SLUK-knap
4. Start/pause-knappen
5. Slutvarighed-knap
6. Akustisk alarm-knap

7.

5.2 Skærmsymboler

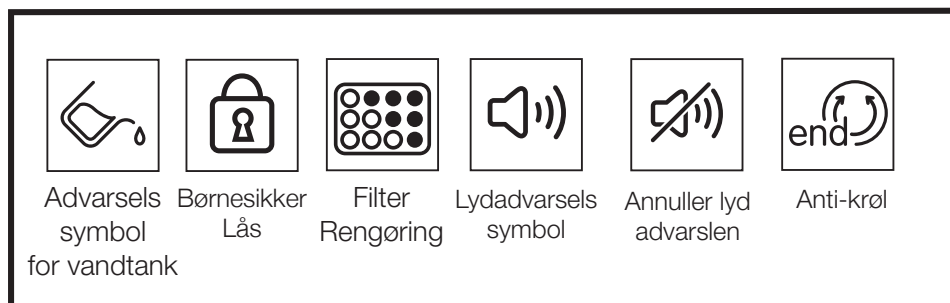

Betjening af produktet

5.3 Klargøring af maskinen

1. Tilslut maskinen
 2. Anbring vasketøjet inden i maskinen.
 3. Tryk på Tænd/Sluk-knappen.
 4. Når maskinen tændes første gang, starter den med erklærings- (bomuld garderobetørt programmet.
- 12.



Tryk på Tænd/Sluk-knappen betyder ikke at programmet starter.
Tryk på Start/Pause-knappen for at starte programmet.

5.4 Programvalg

1. Find det relevante program fra nedenstående skema indeholdende tørreniveauer.
2. Vælg det program, du vil bruge på programvælgerknappen.

Ekstra tørt	Kun bomuldstøjtøjtørres ved normal temperatur. Tykt og flerlaget vasketøj (håndklæder, lagner, jeans osv.) tørres, så det kan placeres i garderoben uden stryging.
Skabstørt	Normalt vasketøj og flerlaget tøjtøjtørres (håndklæder, lagner, jeans osv.) tørres, så det kan placeres i garderoben uden stryging.
Skabstørt +	Normalt vasketøj (Undtagen: duge, undertøj) er tørres igen, så de kan placeres i garderoben men i højere grad end garderobetørt.
Strygetørt	Normalt vasketøj (skjorter, kjoler etc) bliver tørret og klar til stryging.



For detaljeret information, se „Programvalg og forbrugstabel“.

5.5 Vigtigste programmer

De vigtigste programmer er givet nedenfor baseret på materialetype.

• Bomuld

Tør bestandigt tøjtøjtørres med dette program. Det tørres ved normal temperatur. Anbefales til brug med din bomuldstøjtøjtørres (lagnet, sengetøj, håndklæder, badekåber osv.)

• Syntetisk

Tør vasketøj, der ikke er meget slidstærkt med dette program. Anbefales til brug sammen med dit syntetiske vasketøj.

5.6 Ekstra programmer

Følgende ekstra programmer er tilgængelige i maskinen under særlige betingelser.



Ekstra programmer kan variere i henhold til specifikationerne for din maskine.



For at få bedre resultater fra tørreprogrammer, skal dit vasketøj vaskes med et passende program i din vaskemaskine og centrifugeres med den anbefalede centrifugering.

• Jeans

Bruges til at tørre jeans, der er centrifugeret med høje omdrejninger i vaskemaskinen.

• Sportstøj

Bruges til at tørre vasketøj fremstillet af syntetisk, bomuld eller blandede tekstiler.

• Skjorter 15'

Brug dette program til at gøre 2 skjorter klar til stryging på 15 minutter.

• BabyProtect

Program, der bruges til babytøj med kan-tørres-godkendelse på etiketten.

Betjening af produktet



Meget lidt fugt kan forblive på trøjerne efter programmet. Det anbefales, at du ikke efterlader skjorter i tørremaskinen.

- **Finvask**

Du kan tørre dit sarte tøj egnet til tørring eller vasketøj, der anbefales til håndvask (silke bluser, tynd undertøj etc.) på lav temperatur.



Det anbefales at tørre dit sarte tøj i vaskepose, for at forebygge rynker og skader. Når programmet slutter, tag straks vasketøjet ud af maskinen og hæng det op for at forebygge rynker.





- **Opfriske**

Den udfører kun ventilation i 10 minutter uden at blæse varm luft. Du kan ventilere bomulds- og hør-tøj, der har været lukket inde lang tid og fjerne dets lugt.

- **Tidsindstillede programmer**

Du kan vælge 30 min. og 45 min. tidsprogrammer, for at opnå det ønskede endelige tørreniveau ved lav temperatur.

Betjening af produktet

DA					
Programmer		Kapacitet (kg)	Spinhastighed i vaskemaskine (rpm)	Omtrentlig mængde af resterende fugtighed	Tørringstid (minutter)
Bomuld / Farvet					
	Skabstørt extra	7	1000	% 60	124
	Skabstørt	7	1000	% 60	116
	Strygetørt	7	1000	% 60	90
Skjorter 15'		1.5	1200	% 60	15
Jeans		4	1200	%50	80
Sportstøj		4	1000	%60	92
Finvask		2	600	%40	40
BabyProtect		3	1000	% 60	65
Syntetiske stoffer					
	Skabstørt	3.5	800	% 40	45
	Strygetørt	3.5	800	% 40	35
Værdier for energiforbrug					
Programmer		Kapacitet (kg)	Spinhastighed i vaskemaskine (rpm)	Omtrentlig mængde af resterende fugtighed	Værdier for energiforbrug i kWh
Skabstørt til bomuld*		7	1000	% 60	4,17
Bomuld strygetørt		7	1000	% 60	3,25
Skabstørt til syntetisk		3.5	800	% 40	1,42
Strømforgbrug i slukket tilstand for normalt bomuldsprogram ved fuld belastning, PO (W)					0,5
Strømforgbrug i aktiveret tilstand for normalt bomuldsprogram ved fuld belastning, PO (W)					1,0

 „Program til skabstørt bomuld“, der anvendes ved fuld og delvis belastning er et almindeligt tørreprogram, hvor oplysningerne på mærket og i oplysningsskemaet angiver, at programmet er velegnet til tørring af normalt vådt bomuldsvasketøj og er det mest effektive program med hensyn til energiforbrug for bomuld.

 På dette program tørrer maskinen under hele den indstillede varighed, uanset tørretrin.

5.7 "Programvalg og forbrugstabel"..

* : Energimærke standard program (EN61121:2012) "Alle filtre skal renses inden test-serien"

Alle værdier i tabellen er bestemt i henhold til EN61121:2012-standarden. Forbrugsværdier kan variere fra værdierne i tabellen afhængigt af vasketøjstypen, centrifugeringsgraden, luftforhold og ændringer i spændingen.

5.8 Ekstra funktioner Slå akustisk advarsel fra

Tørretumbleren giver lydadvarsler, når programmet er afsluttet. Hvis du ikke ønsker lydbeskeder tryk på "Lydadvarsel"-s-knappen. Når du trykker på lydadvarselsknappen, lyser den op, og programmet giver ikke lydadvarsler når det er færdigt.



Du kan vælge denne funktion før eller efter programmet starter.

Anti-krøl

Et 2 timers anti-krøl program, der forhindrer vasketøjet i at krølle, vil blive aktiveret, hvis du ikke tager vasketøjet ud, efter programmet er afsluttet. Dette program roterer vasketøjet i 10 sekunders intervaller for at forhindre krølning.

5.9 Advarselssymboler



Advarselssymbolerne kan variere i henhold til specifikationerne for din maskine.

Fiber-filterrensning

Når programmet er afsluttet, lyser en advarselsslampe, hvilket indikerer at filteret skal renses.

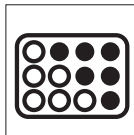

Hvis filterrengøringslampen blinker, så se i kapitlet „Fejlfinding“.

Vandbeholder

Når programmet er afsluttet, lyser en advarselsslampe, hvilket indikerer at vandtanken skal tømmes. Hvis vandbeholderen fyldes op, mens programmet kører, begynder en advarselsslampe at blinke, og maskinen går i stand-by. I så fald tøm vandet i vandbeholderen og start programmet ved at trykke på Start/Pause knappen. Advarselsslampen slukker og programmet genoptages.



Lågen er åben

Start/Pause førte blinker, når lågen på tørretumbleren er åben.

5.10 Slutvarighed

Du kan udskyde afslutnings af programmets varighed i op til 24 timer med funktionen slutvarighed.

1. Åbn lågen og læg dit vasketøj ind.
2. Vælg tørreprogram.
3. Tryk på valgknappen slutvarighed og indstil forsinkelsen af den varighed, du ønsker. Slutvarighedslampe lyser. (Slutvarighed flytter sig konstant, når du holder knappen nede).
4. Tryk på Start/Pause-knappen.

Betjening af produktet

Slutvarighedsnedtællingen begynder. “:” skiltet i midten af den viste forsinkelses varighed blinker.



Du kan tilføje eller fjerne vasketøj indenfor varigheden af slutvarigheden. Den viste varighed på skærmen er summen af normal tørretid varighed og slutvarighed. Ved afslutningen af nedtællingen varighed slukker slutvarighedslampen, tørring begynder og tørre-LED lyser.

Ændring af slutvarighed

Hvis du ønsker at ændre varigheden under nedtællingen:

1. Annuller programmet ved at trykke på tænd/sluk-knappen. Tænd tørretumbleren igen, ved at trykke på tænd/sluk-knappen. Når din tørretumbler tændes første gang, starter den med erklærings-(bomulds-garderobe-tørt) programmet.
2. Vælg det program, du vil bruge på programvælgerknappen.
3. Gentag slutvarigheds-operation for varigheden, du ønsker.
4. Start programmet ved at trykke på Start/Pause-knappen.

annullering af slutvarighedsfunktionen

Hvis du ønsker at annullere slutvarighedsindstillings-nedtælling og starte programmet med det samme:

1. Annuller programmet ved at trykke på tænd/sluk-knappen. Tænd tørretumbleren igen ved at trykke på tænd/sluk-knappen. Når din tørretumbler tændes første gang, starter den med

erklærings-(bomulds-garderobe-tørt) programmet.

2. Vælg det program, du vil bruge, på programvælgerknappen.
3. Start programmet ved at trykke på Start/Pause-knappen.

5.11 Start af programmet

Start programmet ved at trykke på Start/Pause-knappen.

Start/pause led og tørre-led lyser, de angiver at programmet startede. “:” skiltet i midten af den resterende varighed begynder at blinke.

5.12 Børnelås

Maskinen er udstyret med en børnesikring, der forhindrer at maskinens programflow påvirkes, når der trykkes på knapperne under drift.

Når børnesikringen er aktiv, er alle knapper undtagen tænd/sluk-knappen deaktiveret. For at aktivere børnesikringen, skal du trykke på lydmeddelelsesknapen og slutvarighedsknappen samtidigt i 3 sekunder. Børnesikringen skal deaktiveres for at kunne starte et nyt program efter det nuværende program udløber, eller at være i stand til at gribe ind i det nuværende program. Hold de samme knapper nede i 3 sekunder igen, for at deaktivere børnesikringen.



Låselampen på skærmen tænder, når børnesikringen er aktiveret.



Børnelåsen deaktiveres, når maskinen slukkes og tændes igen ved hjælp af Tænd/Sluk-knappen.

En advarselslyd høres, når der trykkes på en vilkårlig knap (undtagen tænd/sluk-knappen) eller knappen programvalg drejes mens børnesikringen er aktiv.

5.13 Ændring af programmet,

Betjening af produktet

når det er startet

Når maskinen begynder at køre, kan du ændre det program, du har valgt til at tørre dit vasketøj til et andet program.

1. For eksempel, for at vælge Ekstra-tørt-programmet i stedet for Strygertørt, stop programmet ved at trykke på Start/Pause-knappen.
2. Drej knappen Programvalg for at vælge Ekstra-tørt-programmet.
3. Start programmet ved at trykke på Start/Pause-knappen.

Tilføjelse og fjernelse af vasketøj i standby-tilstand

Hvis du ønsker at tilføje eller fjerne vasketøj efter tørringen starter:

1. Tryk på Start/Pause-knappen, for at sætte maskinen i Stand-by-tilstand. Tørre-operationen stopper.
2. Åbn lugen, tilføj eller fjern vasketøj, og luk lågen.
3. Start programmet ved at trykke på Start/Pause-knappen.



Tilføjelse af vasketøj foretaget efter tørringen startede kan forårsage at det tørrede vasketøj i maskinen, som blandes med det våde vasketøj gør at vasketøjet forbliver fugtigt efter operationen ender ..



Tilføjelse og fjernelse af vasketøj kan gentages så ofte som ønsket under tørring. Men denne proces vil løbende afbryde tørringen, og vil forlænge programmets varighed og forøge energiforbruget. Det anbefales derfor, at tilføje vasketøj før programmet starter.



Hvis et nyt program vælges ved at ændre positionen af programvalgsknappen, mens maskinen er i stand-by mode, slutter det igangværende.



Få ikke kontakt med den indvendige overflade af tromlen, når der tilføjes eller fjernes vasketøj i et igangværende program. Tromlens overflade er varm.

5.14 Annullering af programmet

Hvis du ønsker at annullere programmet og afslutte tørreoperationen af en eller anden grund efter at maskinen begynder at køre, skal du trykke på Tænd/Sluk-knappen.



Da det vil være meget varmt inde i maskinen, når du annullerer programmet, mens maskinen er i drift; kan du køre ventilationsprogrammet, for at køle den ned.

5.15 Programafslutning

Når programmet slutter vil Afslut/Rynkeforebyggelse, Fiberfilter-Rengøring og Vandtank-advarsel lysdioderne på programopfølgings-indikatoren blive tændt. Lågen kan åbnes og maskinen bliver klar til den næste kørsel.

Tryk på Tænd/Sluk-knappen, for at slukke for maskinen.



I tilfælde af at vasketøjet ikke fjernes, efter at programmet er færdigt, begynder forebyggelse-af-rynke-programmet, der varer 2 timer, for at forhindre rynkning af det vasketøj, der forbliver inde i maskinen.

6 Vedligeholdelse og rengøring

Produktets levetid forlænges og hyppige problemer begrænses ved rengøring med jævne mellemrum.



FORSIGTIG: Afbryd maskinen fra lysnettet under vedligeholdelse og rengøring (af kontrolpanel, krop, osv.).

6.1 Fnugfilter og frontlågens inderside

Papirstøv og fibre, der afgives fra vasketøjet til luften under tørreprocessen, samles i fnugfilteret.



Sådanne fibre og papirstøv dannes generelt ved slid og vask.



FORSIGTIG: Rengør altid filteret og frontlågens inderste overflader efter hver tørreproces.



Du kan rengøre fnugfilterets hus med en støvsuger.



Der kan opstå et lag af skidt, der lukker filterets porer og forårsager tilstopning af filteret. Vask fnugfilteret med varmt vand for at fjerne det lag, der opbygges på filterets overflade. Tør filteret helt, inden du bruger det igen.

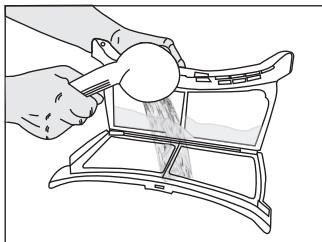

Rengør hele frontlågens inderste overflade og lågepakningen.

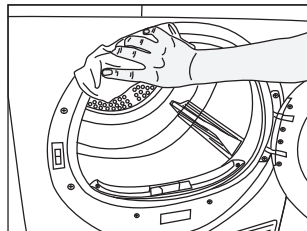
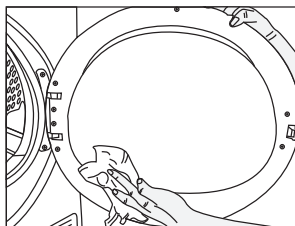

Rengøring af fnugfilteret:

1. Åbn frontlågen.
2. Tag fnugfilteret ud ved at trække det op og åbn filteret.
3. Rengør papirstøv, fibre og bomuldstrævler med hånden eller med en blød klud.
4. Luk fnugfilteret og sæt det tilbage på plads.

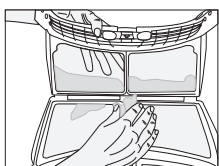
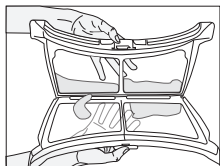
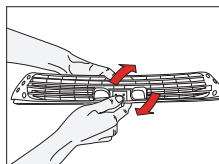
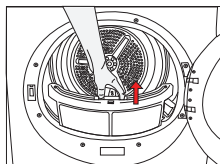

Vedligeholdelse og rengøring

6.2 Rengøring af sensorer

Der er fugtsensorer i maskinen, der registrerer, om vasketøjet er tørt eller ej.

For rengøring af sensorer:

1. Åbn maskinens frontlåge.
2. Lad maskinen køle af, hvis den er varm efter tørreprocessen.
3. Aftør sensorernes metaloverflade med en blød klud, fugtet med eddike, og tør den.



Rengør sensorernes metaloverflade 4 gange om året.



Brug ikke metalgenstande, når du rengører sensorer.



FORSIGTIG: Brug aldrig opløsningsmidler, rengøringsmidler eller lignende stoffer til rengøring pga. risikoen for brand og eksplosion!

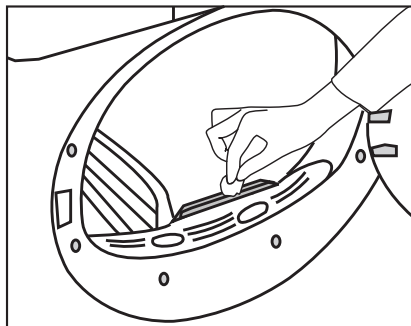

6.3 Tømning af vandtanken

Fugt fra vasketøjet fjernes og kondenseres under tørring, og vandet akkumuleres i vandtanken. Tøm vandtanken efter hver tørrecyklus.



FORSIGTIG: Kondensvand er ikke drikkevand!



FORSIGTIG: Tag aldrig vandtanken ud, når programmet kører!

Hvis du glemmer at tømme vandtanken, vil maskinen stoppe under den følgende tørrecyklus, når vandtanken er fuld, og Vandtank-advarselssymbolet vil blinke. Når det sker, skal du tømme vandtanken og trykke på **Start / pause**-knappen for at genoptage tørrecyklussen.

For at tømme vandtanken:

1. Træk skuffen ud og fjern forsigtigt vandtanken.

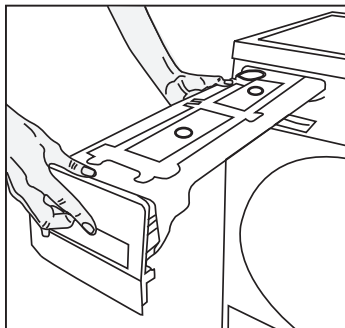

2. Tøm vandet ud af vandtanken.

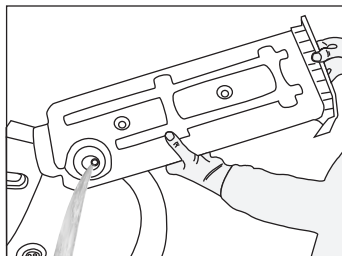

3. Hvis der er opsamlet fnug i vandtankens tragt, skal den renses under rindende vand.
4. Sæt vandtanken på plads.

Vedligeholdelse og rengøring

6.4 For kondensatoren;

Varm og fugtig luft i kondensatoren afkøles med den kolde luft fra rummet. Således kondenserer den fugtige luft, der cirkulerer i tørretumbleren, og derefter pumpes det ind i tanken.



Rengør kondensatoren efter 30 tørrecykluser eller en gang om måneden. For rengøring af kondensatoren:

For rengøring af kondensatoren:

1. Hvis der har været udført en tørreproces, skal maskinens låge åbnes, og derefter skal man vente, til den køler ned.

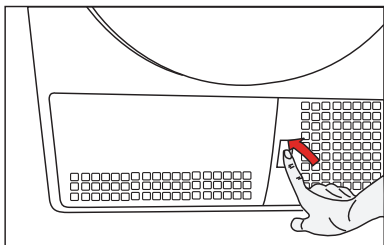

2. Åbn de 2 kondensator låse efter åbning af sparkepladen.

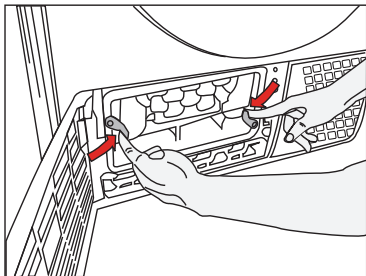

3. Træk kondensatoren ud.

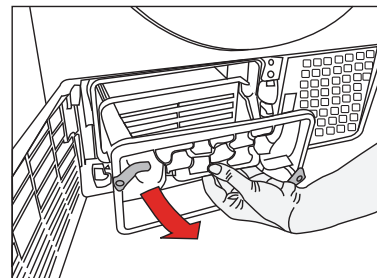

4. Rengør kondensatoren med vand under tryk med et bruserarmatur og vent til vandet tømmes.

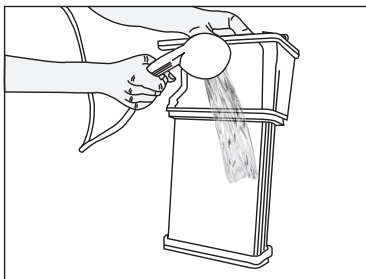

5. Placer kondensatoren i sit cabinet. Fastgør de 2 låse og sørg for, at de er placeret korrekt.

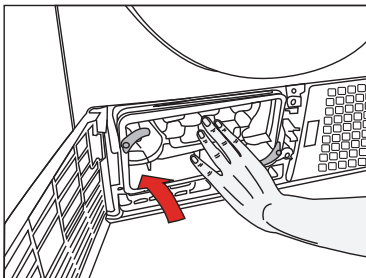

6. Luk sparkepladedækslet.

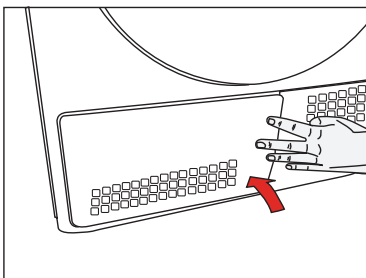

7 Problemløsning

Tørreprocessen tager for lang tid.

- Fnugfilterets porer er tilstoppede. >>>Vask fnugfilteret med varmt vand.
- Kondensatoren kan være tilstoppet. >>> Rengør kondensatoren.
- Ventilationsgitter på maskinens forside er blokeret. >>> Fjern alle genstande (hvis der er nogen), som blokerer ventilationen, foran ventilationsgitteret.
- Ventilationen kan være utilstrækkelig, fordi rummet, hvor maskinen er installeret, er meget lille. >>> Åbn døren og vinduerne i rummet for at undgå, at temperaturen i rummet stiger for meget.
- Kalk har opbygget sig på fugtighedssensoren. >>> Rengør fugtighedssensoren.
- Der kan være fyldt for meget vasketøj ind. >>> Overfyld ikke maskinen.
- Vasketøjet er ikke centrifugeret tilstrækkelig. >>> Centrifuger vasketøjet ved højere omdrejninger i vaskemaskinen.

Der er vådt vasketøj efter en tørreproces.



Efter tørring føles tøjet mere fugtig, end deres faktiske fugtighedsgrad.

- Der blev muligvis brugt forkert program til vasketøjstypen.>>> Kontroller tørreanvisninger i tøjet og vælg et passende program til stofftypen eller brug også tidsprogrammerne.
- Fnugfilterets porer er tilstoppede. >>>Vask fnugfilteret med varmt vand.
- Kondensatoren kan være tilstoppet. >>> Rengør kondensatoren.
- Der kan være fyldt for meget vasketøj ind. >>> Overfyld ikke maskinen.
- Vasketøjet er ikke centrifugeret tilstrækkelig. >>> Centrifuger vasketøjet ved højere omdrejninger i vaskemaskinen.

Maskinen tænder ikke, eller programmet starter ikke. Tørretumbleren starter ikke, når den indstilles.

- Den er måske ikke sat i stikkontakten. >>> Sørg for, at maskinens stik er sat i kontakten.
- Frontlågen kan stå på klem.>>> Sørg for, at maskinens låge er lukket rigtigt.
- Programmet er ikke valgt eller start/pause-knappen er ikke trykket. >>> Kontroller, at programmet er valgt, og at maskinen ikke er i pause-indstilling.
- Børnelåsen er måske blevet aktiveret. >>> Deaktiver børnelåsen.

Programmet er blevet afbrudt uden årsag.

- Frontlågen er muligvis ikke låst korrekt.>>> Sørg for, at maskinens låge er lukket rigtigt.
- En strømsvigt er måske opstået. >>> Tryk på Start/pause - knappen for at starte programmet.
- Vandtanken kan være fuld. >>> Tøm vandtanken.

Vasketøjet er krympet, blevet filtret eller forringet.

- Der blev muligvis brugt forkert program til vasketøjstypen.>>> Kontroller tørreanvisninger i tøjet og vælg et passende program til stofftypen.

Tromlelyset tændes ikke. (For modeller udstyret med en lampe)

- Tørretumbleren er måske ikke tændt med Til/fra/annuller-knappen. >>> Sørg for at tænde for tørretumbleren.
- Pæren er måske sprunget. >>> Tilkald et autoriseret service for at udskifte pæren.

Advarselssymbol for filterrengøring lyser.

- Fnugfilteret er ikke rent. >>> rengør fnugfilteret.

Problemløsning

Symbolet for rengøring af fnugfilter blinker.

- Filterhuset er tilstoppet med fnug. >>> rengør fnugfilterets hus.
- Fnug har opbygget sig i filterets porer og kan medvirke til tilstopning. >>>Vask fnugfilteret med varmt vand.
- Kondensatoren kan være tilstoppet. >>> Rengør kondensatoren.

Vandet siver ud af frontlågen.

- Fnug har samlet sig på frontlågens indre overflader og på lågepakningen. >>> Rengør frontlågens indre overflader og lågepakningen.

Frontlågen åbner spontant.

- Frontlågen er måske ikke lukket helt. >>> Skub frontlågen i, indtil du hører låsen klikker.

Vandtank-advarselslyset er tændt/blinker.

- Vandtanken kan være fuld. >>> Tøm vandtanken.
- Vandindløbsslangen kan være bøjet. >>> Hvis produktet er sluttet direkte til afløbsvandets afløb, skal du kontrollere vandafløbsslangen.

Kondensator rengøring-advarselslyset blinker.

- Kondensatoren er måske ikke blevet rengjort. >>> Rengør kondensatoren.



FORSIGTIG: Hvis du ikke kan fjerne problemet, selvom du følger instruktionerne i dette afsnit, skal du kontakte din forhandler eller en autoriseret servicetekniker. Forsøg aldrig selv at reparere maskinen.

Reklamation og servicehåndtering

Produkter solgt til forbruger i Danmark, er underlagt lov om forbrugerkøb. Om der opstår fejl eller mangler der er omfattet af loven indenfor de givne garantifrister, udbedres disse uden omkostninger. Dækningen forudsætter brug i normal privat husholdning.

Fejl eller skader der er brugsbetingede eller ligger udenfor leverandørens kontrol omfattes ikke af loven. En reparation vil da normalt belastes brugeren.

Grundig dækker ikke.

Fejl eller mangler som er opstået pga.

- Installation i strid med brugervejledning.

- Mangelfuld vedligehold eller behandling i strid med brugervejledning.
- Indgreb og reparationer udført af uautoriseret personel, eller brug af uoriginale reservedele.
- Unormale spændingsvariationer lynnedslag, elektriske forstyrrelser eller evt. uregelmæssigheder i vandforsyningen.

Reservedele.

Information om bestilling af reservedele finder du på: www.grundig.dk

Ved bestilling af reservedele må modelbetegnelse og serienummer på produktet oplyses. Denne information findes på typeskiltet på produktet.

Anmodning om service.

Grundig har lokale serviceværksteder over hele landet.

Ved tekniske henvendelser må følgende information opgives / fremvises:

- Navn
- Adresse
- Telefon
- Modelbetegnelse
- Serienummer
- Købsdato / Købs kvittering
- Fejlbeskrivelse

Grundig Nordic No As
Glynitveien 25
1400 Ski - NO

Tlf +45 70 80 87 77
hvidevareservice@grundig.com
www.grundig.dk

PRODUKTBLAD

Overholder Kommissionens delegerede forordning (EU) Nr. 392/2012

Leverandørens navn eller varemærke		Blomberg
Modelnavn		BTGK370W0
Nominel kapacitet (kg)		7
Type af tørretumbler	Luftventileret	-
	Kondensator	•
Energiklasse ⁽¹⁾		B
Årligt energiforbrug (kWh) ⁽²⁾		504
Type af kontrol	Automatisk	•
	Ikke automatisk	-
Energiforbrug af standard bomuldprogram ved fuld belastning (kWh)		4,17
Energiforbrug af standard bomuldprogram ved delvis belastning (kWh)		2,34
Energiforbrug i slukket tilstand for standard bomuldprogram ved fuld belastning, P ₀ (W)		0,5
Energiforbrug i tændt tilstand for standard bomuldprogram ved fuld belastning, P _t (W)		1,0
Varighed af tændt tilstand (min)		30
Standard bomuldprogram ⁽³⁾		
Programtid af standard bomuldprogram ved fuld belastning, T _{bev} (min)		116
Programtid af standard bomuldprogram ved delvis belastning, T _{bev1/2} (min)		68
Vægtet programtid af standard bomuldprogram ved fuld og delvis belastning (T _v)		89
Kondenseffektivitetsklasse ⁽⁴⁾		B
Gennemsnitlig kondenseffektivitet af standard bomuldprogram ved delvis belastning, C _{bev}		89%
Gennemsnitlig kondenseffektivitet af standard bomuldprogram ved delvis belastning, C _{bev1/2}		89%
Vægtet kondenseffektivitet af standard bomuldprogram ved fuld og delvis belastning, C _t		89%
Lydeffektniveau for standard bomuldprogram ved fuld belastning ⁽⁵⁾		65
Indbygget		-

• : Ja - : Nej

(1) Skala fra A+++ (lavt forbrug) til D (højt forbrug)

(2) Energiforbrug baseret på 160 tørrecykluser af standard bomuldprogram ved fuld og delvis belastning og forbruget af energibesparende tilstande. Det faktiske energiforbrug per cyklus vil afhænge af, hvordan apparatet benyttes.

(3) "Bomuld skabstørt-program", der anvendes ved fuld og delvis belastning, er det standard tørreprogram, som oplysningerne på mærket og i oplysningsskemaet henviser til. Det betyder, at dette program er egnet til tørring af normalt vådt bomuld vasketøj, og at det er det mest effektive program med hensyn til energiforbruget til bomuld.

(4) Skala fra G (mindst effektiv) til A (mest effektiv)

(5) Vægtet gennemsnitlig værdi — L_{WA} udtrykt i dB(A) re 1 pW

Les denne bruksanvisningen først!

Kjære kunde,

Takk for at du kjøpte et Blomberg-produkt. Vi håper at dette produktet som er blitt utviklet med høy kvalitet og avansert teknologi vil gi deg de beste resultatene. Vi anbefaler at du leser gjennom denne bruksanvisningen og annen medfølgende dokumentasjon før du bruker produktet og at du oppbevarer den for fremtidig bruk. Hvis du overfører dette produktet til en annen, må du også gi dem bruksanvisningen. Ta hensyn til alle opplysninger og advarsler i bruksanvisningen og følg alle instruksjonene.

Bruk denne bruksanvisningen for modellen som er angitt på forsiden.

Forklaring av symboler

Gjennom hele denne bruksanvisningen brukes følgende symboler:

	Viktig informasjon og nyttige tips om bruk.
	Advarsel for farlige situasjoner med hensyn til liv og eiendom.
	Advarsel mot elektrisk støt.
	Advarsel mot varme overflater.
	Advarsel mot brannfare.
	Emballasjematerialene til produktet er laget av resirkulerbare materialer i samsvar med våre nasjonale miljøforskrifter.

Ikke kast emballasjeavfall sammen med husholdningsavfall eller annet avfall, kast dem ved et egnet mottak utpekt av de lokale myndighetene.

1 Viktige instruksjoner for sikkerhet og miljø

Dette avsnittet inneholder sikkerhetsinstruksjoner som vil hjelpe å beskytte mot personskader eller materielle skader. Unnlattelse av å følge disse instruksjonene vil ugyldiggjøre garantien.

1.1 Generell sikkerhet

- Tørketrommelen kan brukes av barn på og over 8 år, og av personer med mennesker med fysiske, sensoriske eller mentale evner som ikke er fullt utviklet, eller som mangler erfaring og kunnskap. Dette er forutsatt at de holdes under tilsyn eller har fått opplæring i sikker bruk av produktet og risikoen forbundet med det. Barn skal ikke leke med produktet. Rengjøring og vedlikehold skal ikke utføres av barn med mindre de overvåkes av andre.
- Barn på under 3 år skal holdes unna med mindre de overvåkes kontinuerlig.
- Justerbare føtter må fjernes. Gapet mellom tørketrommelen og gulvet skal ikke reduseres med materialer slik som tepper, tre eller teip. Det vil forårsake problemer med tørketrommelen.
- Installasjon og reparasjon må alltid utføres av det autoriserte serviceverkstedet. Produsenten skal ikke holdes ansvarlig for skader som måtte oppstå fra prosedyrer som utføres av uautoriserte personer.
- Vask aldri tørketrommelen ved å spraye eller helle vann på den! Det er fare for elektrisk støt!

Viktige instruksjoner for sikkerhet og miljø

1.1.1 Elektrisk sikkerhet



Instruksjoner for elektrisk sikkerhet skal være inkludert mens elektrisk tilkobling gjøres under monteringen.

- Koble tørketrommelen til en jordet stikkontakt som er beskyttet med en sikring med verdien som er angitt på typeskiltet. Få en kvalifisert tekniker til å utføre jordingsinstallasjonen. Selskapet vårt skal ikke holdes ansvarlig for skader som måtte oppstå når tørketrommelen brukes uten jording i henhold til lokale forskrifter.
- Spenningen og det tillatte sikringsvernet er beskrevet på typeskiltet.
- Spenningen på typeskiltet må være lik nettspenningen.
- Koble fra tørketrommelen når den ikke er i bruk.
- Koble tørketrommelen fra nettspenningen under installasjon, vedlikehold, rengjøring og reparasjonsarbeid.
- Ikke berør tørketrommelen med våre hender! Koble aldri fra ved å trekke i kabelen, trekk alltid i pluggen.
- For å redusere faren for brann og elektrisk støt, ikke bruk skjøteledninger, multipluggere eller adaptere for å koble tørketrommelen til strømforsyningen.
- Støpselet må være lett tilgjengelig etter installasjon.



Skadede nettkabler må byttes ut ved å varsle det autoriserte servicenettverket.



Hvis tørketrommelen er defekt, må den ikke brukes med mindre den repareres av et autorisert serviceverksted! Det er fare for elektrisk støt!

Viktige instruksjoner for sikkerhet og miljø

1.1.2 Produktsikkerhet



Punkter som må tas med i betraktning i forbindelse med brannfare:

Klesvasken og gjenstandene angitt nedenfor må ikke vaskes

i tørketrommelen da dette kan medføre brannfare.

- Uvaskede plagg
- plagg med olje, aceton, alkohol, fyringsolje, parafin, flekkfjernere, terpentin, parafin eller parafinfjernere må vaskes i varmt vann med rikelig vaskemiddel før de tørkes i tørketrommelen.

Av denne grunn er det særlig viktig at plagg som med slike flekker vaskes grundig. For å gjøre dette, bruker du en passende mengde oppvaskmiddel og en høy vasketemperatur.



Klesvasken eller plaggene nedenfor må ikke tørkes i tørketrommelen på grunn av brannfare:

- Plagg eller puter stivet opp med skumgummi (lateks), dusjhetter, vanntette tekstiler, materialer med gummiarmering og gummiputer.

- Ingenting rengjøres med industrielle kjemikalier.

Gjenstander slik som lightere, fyrstikker, mynter, metalleder, tråder osv. kan skade trommelsettet eller føre til funksjonsproblemer. Derfor bør du sjekke all vasken som du vil sette inn i tørketrommelen.

Stopp aldri tørketrommelen før programmet er ferdig. Hvis du må gjøre dette, fjerner du all tøyvasken raskt og legger dem ut for å spre varmen.



Klær som ikke vaskes tilstrekkelig kan antennes på egenhånd og kan til og med antennes etter at tørkingen er over.

Viktige instruksjoner for sikkerhet og miljø

- Du må gi sørge for nok ventilasjon for å hindre at gasser kommer ut fra enheter som opererer med andre typer drivstoff. Du må blant annet hindre at den åpne flammen akkumuleres i rommet på grunn av faren for flammetilbakeslag.



Undertøy som inneholder metallforsterkninger skal ikke tørkes i trommelen. Tørketrommelen kan bli skadet hvis metallforsterkninger blir løse og brykker av under tørking.



Bruk tøymyknere og lignende produkter i henhold til produsentenes anvisninger.



Rengjør alltid lofilteret før og etter du setter inn vasken. Bruk aldrig tørketrommelen med mindre lofilteret er satt inn.

- Forsøk aldri reparere tørketrommelen på egenhånd. Ikke utfør noen reparasjoner eller utskifting på produktet selv om du kjenner til eller har muligheten til å utføre den nødvendige prosedyren med mindre det er helt tydelig foreslått i instruksjonsboken eller den publiserte servicemanualen. Ellers kan du sette ditt og andres liv i fare.
- Det må ikke være en låsbar dør, skyvedør eller dør med hengsler som kan blokkere åpningen av ileggsdøren på stedet der tørketrommelen skal monteres.
- Monter tørketrommelen på steder som er egnet for hjemmebruk. (Bad, lukket balkong, garasje osv.)
- Sørg for at ikke kjæledyr kommer inn i tørketrommelen. Sjekk innsiden av tørketrommelen før du bruker den.
- Ikke len på ileggsdøren til tørketrommelen når den er åpen da dette kan føre til at trommelen faller.
- Lo må ikke få lov til å samle seg opp rundt tørketrommelen

Viktige instruksjoner for sikkerhet og miljø

1.2 Montering over en vaskemaskin

- En festeanordning bør brukes mellom de to maskinene når du monterer tørketrommelen over en vaskemaskin. Tilslutningsanordningen må monteres av det autoriserte serviceverkstedet.
- Totalvekten på vaskemaskinen og tørketrommelen – med full last – når de er plassert oppå hverandre når omtrent 180 kg. Plasser produktene på et solid gulv med tilstrekkelig bærekapasitet!



Vaskemaskinen kan ikke plasseres på tørketrommelen. Ta hensyn til advarslene ovenfor når du monterer vaskemaskinen.

Monteringstabell for vaskemaskin og tørketrommel

Tørketrommelens dybde	Vaskemaskinens dybde							
	62 cm	60 cm	54 cm	50 cm	49 cm	45 cm	40 cm	
54 cm	Kan monteres					Kan monteres		Kan ikke monteres
60 cm	Kan monteres					Kan ikke monteres		

Viktige instruksjoner for sikkerhet og miljø

1.3 Tiltent bruk

- Tørketrommelen er designet for bruk i hjemmet. Den er ikke egnet for kommersiell bruk og må ikke brukes til annet enn tiltent bruk.
- Tørketrommelen skal kun brukes til å tørke klesvask som er merket for dette.
- Produsenten fraskriver seg alt ansvar ved uriktig bruk og transport.
- Levetiden til tørketrommelen du kjøpte er 10 år. I løpet denne perioden vil reservedeler være tilgjengelig for å sikre at tørketrommelen fungerer som den skal.

1.4 Barnesikkerhet

- Emballasjematerialer er farlige for barn. Hold emballasjemateriale.
- Elektriske produkter er farlige for barn. Hold barn unna produktet når det er i drift. Ikke la dem tukle med tørketrommelen. Bruk barnesikringen for å hindre barn i å tukle med tørketrommelen.



Barnesikringen er på kontrollpanelet.
(Se barnesikring)

- Hold ileggsdøren lukket selv når tørketrommelen er i bruk.

Viktige instruksjoner for sikkerhet og miljø

1.5 Samsvar med WEEE-forskriften og avhending av avfallsproduktet



Dette produktet er i samsvar med EUs WEEE-direktiv (2012/19/EU). Dette produktet har et klassifiseringssymbol for kasserte elektriske og elektroniske produkter (EE-avfall).

Dette produktet er produsert med deler og materialer av høy kvalitet som kan gjenbrukes og er egnet for resirkulering. Avfallsproduktet må ikke avhendes sammen med normalt husholdningsavfall og annet avfall ved slutten av levetiden.

Ta det til et mottak for resirkulering av elektrisk og elektronisk utstyr. Rådfør med lokale myndigheter for å lære mer om disse mottakene.

1.6 Samsvar med RoHS-direktivet:

Produktet du har kjøpt er i samsvar med EU RoHS-direktivet (2011/65/EU). Det kan ikke inneholde farlig og forbudt materiell som er angitt i direktivet.

1.7 Emballasjeinformasjon

Emballasjematerialene til produktet er laget av resirkulerbare materialer i samsvar med våre nasjonale miljøforskrifter. Emballasjematerialene skal ikke avhendes sammen med husholdningsavfall eller andre typer avfall. Ta dem til mottak for emballasjematerialer som er utpekt av lokale myndigheter

1.8 Tekniske spesifikasjoner

NO	
Høyde (Min. / Maks)	84,6 cm / 86,6 cm*
Bredde	59,5 cm
Dybde	54 cm
Kapasitet (maks.)	7 kg**
Nettovekt (bruk av frontdør i plast)	36 kg
Nettovekt (bruk av frontdør i glass)	38 kg
Spenning	Se typeskilt***
Nominell strøminngang	
Modellkode	

* Min. høyde: Høyde med justerbare føtter som er lukket.

Maks. høyde: Høyde med justerbare føtter som er åpnet maksimalt.

** Vekt på tørr klesvask før vask.

*** Typeetikett bak ileggsdøren.



Tekniske spesifikasjoner for dette apparatet kan bli endret uten varsel for å forbedre kvaliteten på produktet.



Tegningene i denne bruksanvisningen er skjematisk og stemmer ikke nødvendigvis nøyaktig overens med produktet.



Verdiene som er oppgitt på maskinens etiketter eller i dokumentasjonen som følger med maskinen er oppnådd på laboratorium i henhold til relevante standarder. Avhengig av drifts- og miljømessige forhold knyttet til apparatet, kan verdiene variere.

2 Din tørketrommel

2.1 Leveransens omfang

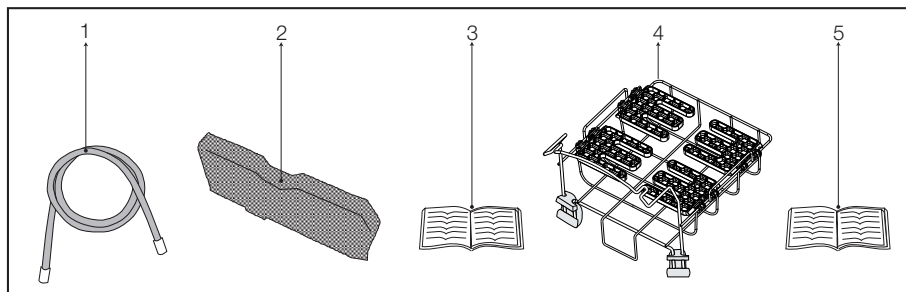

1. Vannuttappingslange *
2. Filterskuffsvamp*
3. Bruksanvisning
4. Tørking Rack*
5. Tørking Rack bruksanvisning*

*Den kan leveres sammen med maskinen, avhengig av modell.

3 Montering

Før du ringer det nærmeste autoriserte servicesenteret for å montere tørketrommelen, må elektrisk installasjon og vannavløpet er hensiktsmessig. (Se 3.3 Tilkobling av vannavløp og 3.5 Elektrisk tilkobling) Hvis de ikke er passende, ringer du en kvalifisert elektriker og tekniker for å gjennomføre nødvendige endringer.



Klargjøring av tørketrommelens plassering samt elektriske- og avløpsinstallasjoner er kundens ansvar.



Før montering, må du inspisere tørketrommelen visuelt for å se om den har feil. Hvis tørketrommelen er skadet, skal du ikke montere den. Skadede produkter kan utgjøre en helsemessig risiko.

3.1 Eget monteringssted

Monter tørketrommelen på en stabil og jevn overflate.

Tørketrommelen er tung. Ikke flytt den på egenhånd.

- Bruk tørketrommelen på et godt ventilert, støvfritt sted.
- Gapet mellom tørketrommelen og overflaten skal ikke reduseres med materiale slik som tepper, tre eller teip.
- Ikke dekk til ventilasjonsgitteret til tørketrommelen.
- Det må ikke være en låsbar dør, skyvedør eller dør med hengsler som kan blokkere åpningen av ileggsdøren på stedet der tørketrommelen skal monteres.
- Når tørketrommelen er montert, må den være på samme syded der tilkoblingene er blitt gjort. Når du monterer tørketrommelen, må du sørge for at bakveggen til trommelen ikke kommer i kontakt med noe (uttak, stikkontakt, osv.).
- Plasser tørketrommelen minst 1 cm unna kantene av de andre møblene.
- Tørketrommelen kan brukes ved temperaturer mellom +5 °C og +35 °C. Dersom driftsforholdet faller utenfor dette området, vil dette påvirke driften av tørketrommelen negativt og den kan bli skadet.

- Den bakre overflaten til tørketrommelen skal plasseres mot en vegg.



Ikke plasser tørketrommelen på strømkabelen.

3.2 Fjerne enheten for transportsikkerhet



Fjern enheten for transportsikkerhet før du bruker tørketrommelen for første gang.

- Åpne ileggsdøren.
- Det er en nylonpose i trommelen som inneholder et stykke styropor. Hold den i delen som er merket med XX XX.
- Dra nylonet mot deg og fjern enheten for transportsikkerhet.

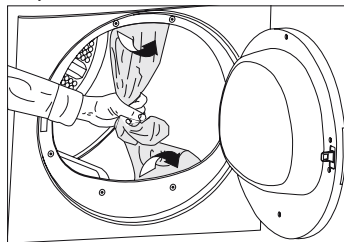

Se til at ingen del av enheten for transportsikkerhet er igjen i trommelen.

3.3 Tilkobling av avløp

I produkter utstyrt med en kondensatorenhet vil vann samle seg i vanntanken under tørkesyklusen. Du bør tømme oppsamlet vann etter hver tørkesyklus.

Du kan tømme oppsamlet vann direkte gjennom avløpslangen som følger med produktet istedenfor å tømme vannet som samles opp i vanntanken periodevis.

Tilkobling av avløpslang

- 1-2 Trekk i slangen bak tørketrommelen med hendene for å koble den fra stedet der den er tilkoblet. Ikke bruk verktøy til å fjerne slangen.
- 3 Koble den ene enden av avløpslangen som følger med tørketrommelen til tilkoblingspunktet der du fjernet slangen til produktet i forrige trinn.

Montering

- 4 Koble den ene enden av avløpsslangen direkte til avløpet eller håndvasken.

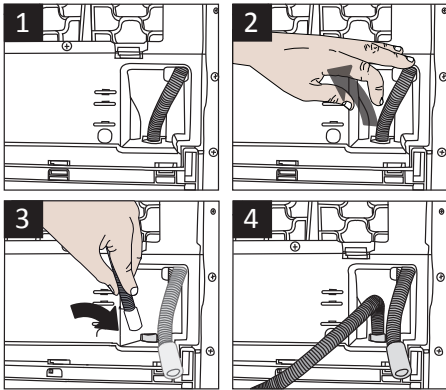

Skru aldri justeringsføttene løs fra sine respektive hus.

3.5 Elektrisk tilkobling

For spesifikke instruksjoner for elektrisk tilkobling som kreves under montering, (se 1.1.1 Elektrisk sikkerhet)

3.6 Transport av tørketrommelen

Koble fra tørketrommelen før du transporterer den.

Tøm alt vannet som er igjen i tørketrommelen.

Hvis du gjør en direkte avløpstilkobling, må du fjerne slangeforbindelser.



Vi anbefaler tørketrommelen i oppreist stilling. Hvis det ikke er mulig å bære maskinen i oppreist, anbefaler vi å bære den ved å vippe den mot høyre side når du ser på den forfra.



Slangetilkoblingen må gjøres på en sikker måte. Avløpsslangen blir overfylt hvis slangen kommer ut av huset mens vannet tømmes.



Avløpsslangen må festes til en høyde på maksimalt 80 cm.



Sørg for at avløpsslangen ikke trækkes på og ikke brettes mellom avløpet og maskinen.

3.4 Justering av føttene

- For å sikre at tørketrommelen går stille og vibrasjonsfritt, må den stå jevnt og balansert på føttene. Balanser maskinen ved å justere føttene.
- Vri føttene til venstre eller høyre til tørketrommelen står jevnt og fast.

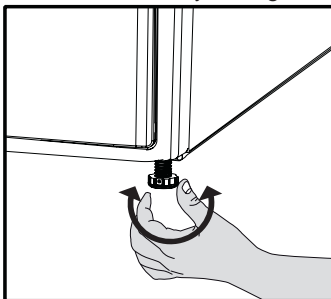

3.7 Skifte belyningslampe

I tilfelle en belyningslampe brukes i tørketrommelen.

For å skifte pæren/LED-en som brukes til belysning av tørketrommelen, ring det autoriserte servicesenteret.

Lampen(e) som brukes i dette produktet er ikke egnet for vanlig rombelysning. Det tiltenkte formålet til denne lampen er å hjelpe brukeren med å sette tøy i tørketrommelen på en komfortabel måte.

4 Forberedelse

4.1 Klesvask egnet for tørking i tørketrommelen

Følg alltid instruksjonene på tøylappene. Tørk bare plagg med en lapp der det står at de kan tørkes i en tørketrommen og sørg for at du har valgt det riktige programmet.

SYMBOLER FOR KLESVASK							
	Tørkesymboler	Tåler tørketrommel	Strykefritt	Tørkes som finvask	Tåler ikke tørketrommel	Skal ikke tørkes	Tåler ikke rensing

	Tørkeinnstillinger	Ved alle temperaturer	Ved høy temperatur	Ved middels temperatur	Ved lav temperatur	Uten varme	Tørkes hengende	Tørkes liggende	Henges opp vått til tørking	Tørkes liggende i skygge	Kan renses
--	--------------------	-----------------------	--------------------	------------------------	--------------------	------------	-----------------	-----------------	-----------------------------	--------------------------	------------

	Stryk -					
	Tørk eller damp	Stryk ved høy temperatur	Stryk ved middels temperatur	Stryk ved lav temperatur	Skal ikke strykes	Må ikke dampstrykes
	Maksimal temperatur	200 °C	150 °C	110 °C		

4.2 Klesvask ikke egnet for tørking i tørketrommelen



Delikate broderte stoffer, ull, silkeplagg, delikate og dyrebare stoffer, lufttette gjenstander og tyllgardiner er ikke egnet for maskintørking.

4.3 Forbered klesvask for tørking

- Plagg kan vikles inn i hverandre etter vask. Separer plaggene før du setter dem i tørketrommelen.
- Tørk plaggene med metalltilbehør som glidelås, fra innsiden og ut.
- Fest glidelåser, krokar og spenner og knepp sammen laken.

4.4 Hva du bør gjøre for å spare energi

Informasjonen nedenfor vil hjelpe deg å bruke tørketrommelen på en økologisk og energieffektiv måte.

- Spinn tøyet på høyest mulig hastighet når du vasker det. Tørketiden vil dermed forkortes og energiforbruket reduseres.
- Sorter tøyet etter type og tykkelse. Tørk tøy av samme type sammen. Kjøkkenkluter og bordkluter tørker for eksempel fortere enn tykke baderomshåndklær.
- Følg instruksjonene i bruksanvisningen når du skal velge programmer.
- Ikke åpne ileggsdøren til maskinen under tørking med mindre det er nødvendig. Hvis absolutt må åpne ileggsdøren, må du ikke holde den åpen lenge.
- Ikke sett inn vått tøy mens tørketrommelen er i drift
- Rengjør lofilteret før og etter hver tørkesyklus

Forberedelse

- I modeller med kondensator, se til at du rengjør kondensatoren regelmessig, minst én gang hver måned eller etter hver 30 tørkesyklus.
- Ventiler rommet, der tørketrommelen befinner, grundig under tørking.

4.5 Riktig lastkapasitet

Følg instruksjonen i "programvalg- og forbrukstabellen". Ikke last inn mer enn kapasitetsverdiene på etiketten.

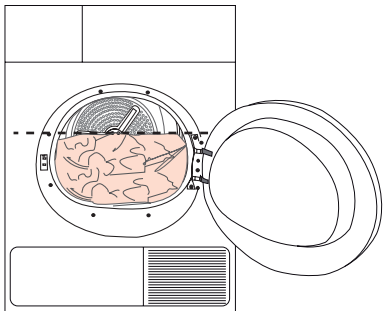

De anbefales ikke å lasten inn en større mengde klesvask enn det som står på figuren. Tørkeytelsen reduseres når maskinen er overbelastet. Tørketrommelen og klesvasken kan dessuten bli skadet.

Følgende vekter er gitt som eksempler.

Klesvask	Omtrentlige vekter (g)*
Dynetrekk i bomull (dobbelt)	1500
Dynetrekk i bomull (enkelt)	1000
Lakener (doble)	500
Lakener (enkle)	350
Store bordkluter	700
Små bordkluter	250
Teservietter	100
Baderomshåndklær	700
Håndklær	350
Bluser	150
Bomullsskjorter	300
Skjorter	250
Bomullskjoler	500
Kjoler	350
Bukser	700
Lommetørkler (10 stykker)	100
T-skjorter	125

*Vekt på tørr klesvask før vask.

5 Bruk av produktet

5.1 Kontrollpanel

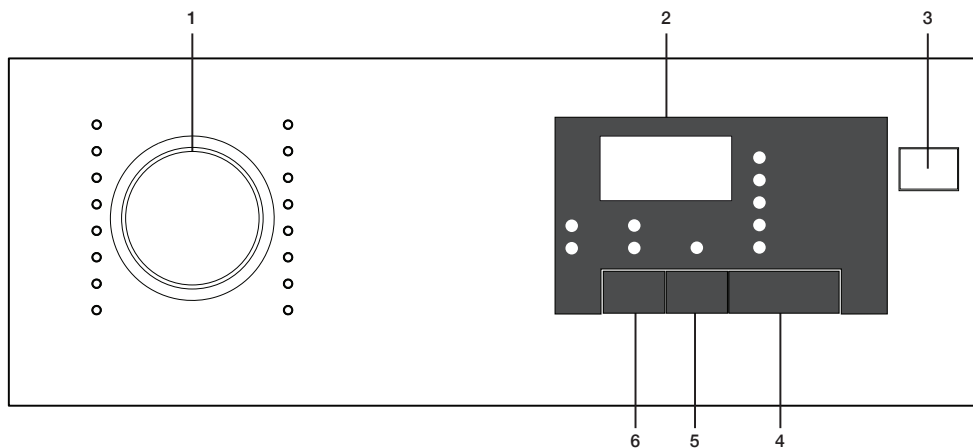

1. Programvalgknapp
2. Indikator for gjenværende tid
3. På/av-knapp
4. Start/pause-knapp
5. Sluttid-knapp
6. Lydvarsel-knapp

7.

5.2 Skjersymboler

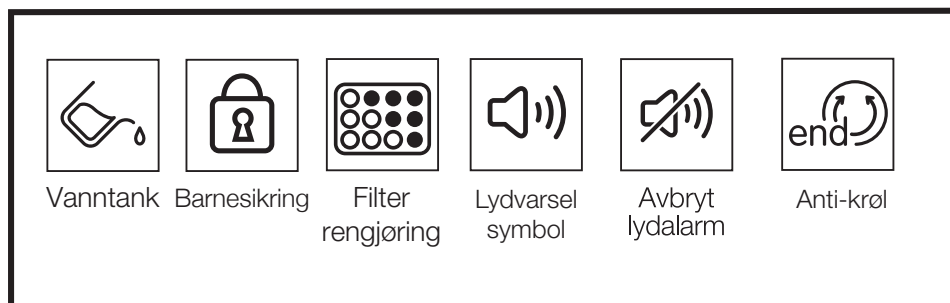

Bruk av produktet

5.3 Klargjøring av maskinen

8. 1. Plugg i maskinen
9. 2. Sett klesvasken i maskinen.
10. 3. Trykk På/av-knappen
11. 4. Når maskinen slås på første gang, blir den slått på med deklarasjonsprogrammet (bomullskabinett-tørret).
- 12.



Programmet starter ikke hvis du bare trykker På/av-knappen. Trykk Start/pause-knappen for å starte programmet.

5.4 Programvalg

13. 1. Bestem det riktige programmet basert på diagrammet med tørkenivåer nedenfor.
14. 2. Velg programmet du ønsker ved bruk av programvalgknappen.

Ekstra tørt	Bare bomullsklær vaskes i normal temperatur. Tykk klesvask med flere lag (håndklær, laken, bukser osv.) tørkes slik at de kan settes i garderoben uten stryking.
Skaptørt	Normal klesvask (bordkluter, underbukser osv.) tørkes slik at de kan settes i garderoben uten stryking.
Skaptørt +	Normal klesvask (f.eks.: bordkluter, underbukser) tørkes slik at de kan plasseres i garderoben, men i større grad enn med Skaptørt-alternativet.
Stryketørt	Normal klesvask (skjorter, kjoler osv.) tørkes slik at de er klare for stryking.



For detaljert programinformasjon, se „Tabell for programvalg og forbruk“ ..

5.5 Hovedprogrammer

Hovedprogrammene er beskrevet nedenfor basert på stofftype.

• Bomull

Tørk holdbar klesvask med dette programmet. Det tørker i normal temperatur. Anbefales for bomullstøy (lakener, sengetrekk, handklær, badekåper osv.)

• Syntetiske stoffer

Tørk klesvask som ikke er veldig holdbar med dette programmet. Anbefales for syntetisk klesvask.

5.6 Ekstraprogrammer

Følgende ekstraprogrammer er tilgjengelig i maskinen for spesiell forhold.



Ekstraprogrammene kan variere avhengig av spesifikasjonene til maskinen.



For å oppnå bedre resultater med tørkeprogrammer, må klesvasken vaskes med egnet program i vaskemaskinen og vris opp med anbefalt kraft.

• Jeans

Bruk til tørke bukser som er vridd ut med mange opm.

• Sportstøy

Brukes til å tørke klesvask som er laget av syntetiske, bomulls- eller blandende stoffer.

• Skjorter 15

Bruk dette programmet til å gjøre to skjorter klare til stryking på 15 minutter.

• BabyProtect

Program som brukes til barneklær med (Sic) kan .



Den kan være veldig lite fuktighet på skjortene når programmet er ferdig. Det anbefales at du ikke lar skjortene være i tørkemaskinen.

Bruk av produktet

- **Finvask**

Du kan tørke finvask som er egnet for tørking eller klesvask som er anbefalt for håndvask (silkebluser, tynt undertøy osv.) i lav temperatur.



Det anbefales å vaske finvask i vaskeposen for å hindre rynker og skade. Når programmet slutter, tar du tøyet ut av maskinen umiddelbart og henger det opp for å hindre rynker.

- **Oppfriskning**

Det utfører bare ventilering i 10 minutter uten å blåse varmluft. Du kan ventilere bomull og linklær som har være lukket inne over lang tid og fjerne lukten fra dem.

- **Tidsbestemte programmer**





Du kan velge 30-minutters og 45-minutters programmer for å oppnå ønsket tørkenivå med lav temperatur.



Med dette programmet, tørker maskinen i varigheten som er innstilt, uavhengig av tørkenivået.

Bruk av produktet

5.7 Tabell for programvalg og forbruk

NO					
Programmer		Kapasitet (kg)	Sentrifugeringshastighet i vaskemaskin (o/min)	Omtrentlig mengde resterende fuktighet	Tørketid (minutter)
Bomullstoffer / kulørt					
	Ekstra tørt	7	1000	% 60	124
	Skaptørt	7	1000	% 60	116
	Stryketørt	7	1000	% 60	90
Skjorter 15'		1.5	1200	% 60	15
Jeans		4	1200	%50	80
Sportstøy		4	1000	%60	92
Finvask		2	600	%40	40
BabyProtect		3	1000	% 60	65
Syntetiske stoffer					
	Skaptørt	3.5	800	% 40	45
	Stryketørt	3.5	800	% 40	35
Energiforbruksverdier					
Programmer		Kapasitet (kg)	Sentrifugeringshastighet i vaskemaskin (o/min)	Omtrentlig mengde resterende fuktighet	Energiforbruksverdi kWh
Bomull lintøy Skaptørt*		7	1000	% 60	4.17
Bomull Stryketørt		7	1000	% 60	3.25
Syntetisk Skaptørt		3.5	800	% 40	1.42
Strømforbruk for av-modus for standard bomullsprogram ved full belastning, PO (W)					0,5
Strømforbruket til på-modus for standard bomullsprogram ved full belastning, PL (W)					1,0

 „Program til skabstørt bomuld“, der anvendes ved fuld og delvis belastning er et almindeligt tørreprogram, hvor oplysningerne på mærket og i oplysningsskemaet angiver, at programmet er velegnet til tørring af normalt vådt bomuldsvasketøj og er det mest effektive program med hensyn til energiforbrug for bomuld.

* : Standardprogram for energimerking (EN 61121:2012) "Alle filtre skal renses før testserien" Alle verdiene i tabellen er fastslått i henhold til standarden EN 61121:2012. Forbruksverdiene kan variere fra verdiene i tabellen avhengig av type klesvask, styrken på utvridningen, omgivelsesforhold og endringer i spenning.

Bruk av produktet

5.8 Tilleggsfunksjoner

Avbrytelse av lydvarsel

Tørkemaskinen lager lydvarsler når programmet er ferdig. Hvis du ikke vil høre lydvarsler trykker du "Lydvarsel"-knappen. Når du trykker på lydvarselknappen, lyser den og programmet lager ikke lydvarsler før det er ferdig.



Du kan velge dette programmet før og etter programmet starter.

Anti-krølling

A 2-timers anti-krøllings-program for å hindre at tøyet krølles vil bli aktivert dersom du ikke tar ut tøyet etter at programmet er avsluttet. Dette programmet roterer tøyet i 10-minutters-intervaller for å hindre krølling.

5.9 Advarselssymboler



Advarselssymboler kan variere avhengig av spesifikasjonene til maskinen.

Rengjøring av fiberfilter

Når programmet er ferdig, tennes en lyspære. Dette indikerer at filteret må rengjøres.

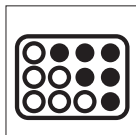

Hvis filterpæren blinker, kan du se i „Feilsøking“-kapittelet.

Vanntank

Når programmet er ferdig, tennes en lyspære. Dette indikerer at vanntanken må tømmes.

Hvis vanntanken fylles mens programmet går, begynner varselpæren å blinke og maskinen går inn i dvalemodus. Når dette skjer, må du tømme vanntanken og starte programmet ved å trykke Start/pause-knappen. Varselpæren slukkes og programmet fortsetter.



Ileggsdør åpen

Start/pause-pæren blinker når ileggsdøren til tørkemaskinen er åpen.

5.10 Sluttid

Du kan utsette sluttiden til programmet med inntil 24 timer med sluttidfunksjonen.

1. Åpne ileggsdøren og sett inn tøyet.
2. Velg tørkeprogrammet.
3. Trykk valgknappen for sluttid for å velge ønsket varighet.
Lyspæren for sluttid tennes. (Sluttiden endres kontinuerlig når du trykker på knappen).
4. Trykk Start/pause-knappen. Nedtellingen for sluttid begynner. “:”-symbolet i midten av sluttiden på skjermen blinker.



Du kan legge til eller fjerne klesvask til sluttiden er nådd. Tiden som vises på skjermen er summen av normal tørketid og sluttiden. Ved slutten av hver nedtelling, slukkes lyspæren for sluttid og lyspæren for tørking tennes.

Bruk av produktet

Endring av sluttid

Hvis du vil endre sluttiden under nedtellingen:

1. Avbryt programmet ved å trykke På/av-knappen. Slå på tørkemaskinen igjen ved å trykke På/av-knappen. Når tørkemaskinen slås på første gang, blir den slått på med deklarasjonsprogrammet (bomullsskap-tørrhet).
2. Velg programmet du ønsker ved bruk av programvalgknappen.
3. Gjenta sluttidoperasjonen for den tiden du ønsker.
4. Start programmet ved å trykke Start/pause-knappen.

Avbryte sluttidfunksjonen

Hvis du vil avbryte sluttidnedtellingen og starte programmet umiddelbart:

1. Avbryt programmet ved å trykke På/av-knappen. Slå på tørkemaskinen igjen ved å trykke På/av-knappen. Når tørkemaskinen slås på første gang, blir den slått på med deklarasjonsprogrammet (bomullsskap-tørrhet).
2. Velg programmet du ønsker ved bruk av programvalgknappen.
3. Start programmet ved å trykke Start/pause-knappen.

5.11 Starte programmet

Start programmet ved å trykke Start/pause-knappen.

Start/pause-lyspæren og Tøring-lyspæren tennes for å indikere at programmet har startet. “:”-symbolet i midten av den gjenværende tiden blinker.

5.12 Barnesikring

Maskinen er utstyrt med barnesikring som hindrer at programflyten til maskinen blir påvirket når knapper trykkes under drift.

Når barnesikringen er aktiv, er alle knapper bortsett fra På/av-knappen deaktivert. For å avbryte barnesikringen, trykker du Lydvarsel-knappen og Sluttid-knappen samtidig i 3 sekunder.

Barnesikringen må være deaktivert for at du skal kunne starte et nytt program etter at gjeldende program slutter eller påvirke gjeldende program. Hold de samme knappene nede på nytt i 3 sekunder for å deaktivere barnelåsen.



Låspæren tennes når barnesikringen er aktivert.



Barnesikringen deaktiveres når du slår maskinen av og på igjen ved bruk av På/av-knappen.

En varssellyd høres når hvilken som helst knapp (unntatt På/av-knappes) trykkes eller programvalgknappen dreies mens barnesikringen er aktiv.

5.13 Endre programmet etter at det er startet

Etter at maskinen begynner å kjøre, kan du endre programmet du valgte for å tørke vasken med et annet program.

1. Du kan for eksempel velge programmet Ekstra tørt istedenfor Stryketørt, ved å stoppe programmet med Start/pause-knappen.
2. Drei programvalgknappen for å velge programmet Ekstra tørt.
3. Start programmet ved å trykke Start/pause-knappen.

Bruk av produktet

Legge inn og ta ut klesvask i dvalemodus

Hvis du vil legge inn eller fjerne klesvask etter at tørkeprogrammet starter:

1. Trykk Start/pause-knappen for å sette maskinen i dvalemodus. Tørkeoperasjonen stopper.
2. Åpne ileggsdøren, legg inn eller ta ut klesvask og lukk ileggsdøren.
3. Start programmet ved å trykke Start/pause-knappen.



Når du legger inn klesvask etter at tørkeoperasjonen har startet kan dette føre til at den tørkede klesvasken blander seg med den våte klesvasken og at klesvasken forblir fuktig etter at operasjonen slutter.



Klesvask kan legges inn og tas ut så mange ganger du vil under tørkeoperasjonen. Dette vil imidlertid avbryte prosessen kontinuerlig, og vil dermed forlenge programtiden og øke energiforbruket. Det anbefales derfor å legge inn klesvask før programmet.



Det aktive programmet stopper hvis du velger et nytt program ved å endre posisjonen til valgknappen mens maskinen er i dvalemodus.



Ikke berør den indre overflaten til trommelen når du legger inn eller fjerner klesvask under et vedvarende program. Overflaten til trommelen er varm.

5.14 Avbryte programmet

Hvis du av en eller annen grunn ønsker å avbryte programmet og avslutte tørkingen etter at maskinen starter, trykker på På/av-knappen.



Fordi det er ekstremt varmt i maskinen når du avbryter programmet mens maskinen er i drift, må du kjøre ventilasjonsprogrammet for å kjøle det ned.

5.15 Programslutt

Når program slutter tennes lyspærene for Endelig/rynkeforebygging, Fiberfilter-rengjøring og Vanntank-varsel på programindikatoren. Ileggsdøren kan åpnes og maskinen kan kjøres på nytt. Trykk På/av-knappen for å slå av maskinen.



Hvis klesvasken ikke fjernes etter at programmet er ferdig, vil programmet for rynkeforebygging som varer i 2 timer starte for å forebygge rynker på klesvask i maskinen.



Rengjør fiberfilteret før og etter hver tørking. (Se. „Fiberfilter indre overflate på ileggsdør“)



Rengjør vanntanken etter hver tørking. (Se. „Tømme vanntanken“)

6 Vedlikehold og rengjøring

Produktets levetid utvides og forekomsten av problemer man ofte støter på reduseres hvis tørketrommelen rengjøres ved jevne mellomrom.



FORSIKTIG: Koble produktet fra strømmettet før vedlikehold og rengjøringsarbeid (kontrollpanel, korpus, osv.).

6.1 Lofilter/Den indre overflaten av innleggsdøren

Lo og fiber som frigjøres fra tøyet og ut i luften under tørkingen, samles opp i lofilteret.



Slike fibre og lo dannes vanligvis mens du har på deg tøyet og mens det vaskes.



FORSIKTIG: Rengjør alltid lofilteret og innleggsdørens indre overflate etter hver tørkeprosess.



Du kan rengjøre lofilterets omsluttende hylster med en støvsuger.

For å rengjøre lofilteret:

1. Åpne innleggsdøren
2. Ta av lofilteret ved å trekke det opp og åpne lofilteret.
3. Fjern lo, fiber og bomull som har hopet seg opp ved å bruke hånden eller med en myk klut.
4. Lukk lofilteret og legg det tilbake inn i dets omsluttende hylster.

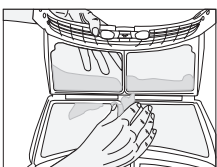
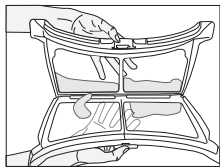
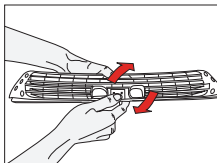
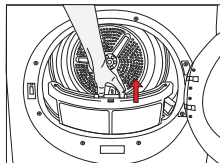

Et lag kan bygges opp på filterporene og det kan føre til tilstopping av filteret etter å ha brukt maskinen en stund. Vask lofilteret med varmt vann for å fjerne laget som bygger seg opp på lofilteroverflaten. Tørk lofilteret helt før det settes på plass.

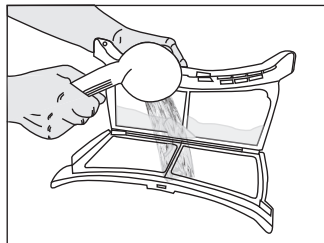

Rengjør hele indre overflaten av innleggsdøren og innleggsdørens pakning.

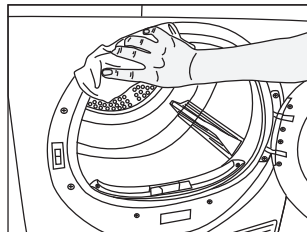
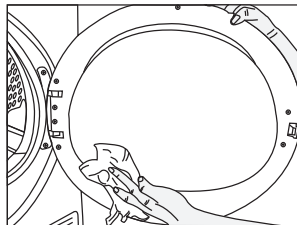

Vedlikehold og rengjøring

6.2 Rengjøring av sensorene

Det er fuktighetssensorer i maskinen som oppdager om tøyet er tørt eller ikke.

For å rengjøre sensorene:

1. Åpne innleggingsdøren på maskinen.
2. La maskinen få kjøle seg ned hvis den fremdeles er varm på grunn av tørkeprosessen.
3. Tørk av metalloverflatene på sensoren med en myk klut, fuktet med eddik, og tørk av dem.



Rengjør metalloverflatene på sensorene fire ganger i året.



Bruk ikke redskaper i metall når du rengjør metalloverflatene på sensorene.



FORSIKTIG: Bruk aldri løsemidler, rengjøringsmidler eller lignende stoffer til rengjøring på grunn av risikoen for brann og eksplosjon!

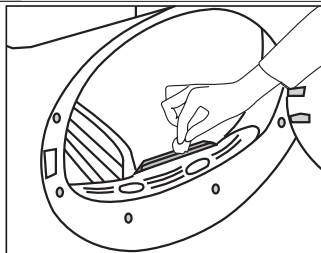

6.3 Tømming av vanntanken for vann.

Fuktighet fjernes fra tøyet og kondenseres under tørkeprosessen og vannet som dannes, akkumuleres i vanntanken. Tøm vanntanken for vann etter hver tørkesyklus.



FORSIKTIG: Kondensert vann er ikke drikkevann!



FORSIKTIG: Ta aldri løs vanntanken mens et program er i gang!

Hvis du glemmer å tømme vanntanken, stopper maskinen i løpet av de påfølgende tørkingssyklusene når vanntanken er full og vanntank-advarselssymbolet blinker. Hvis dette er tilfelle, tøm vanntanken og trykk på **Start/Pause**-knappen for å fortsette tørkingssyklusen.

For å tømme vanntanken for vann.

1. Trekk ut skuffen og fjern vannbeholderen forsiktig.

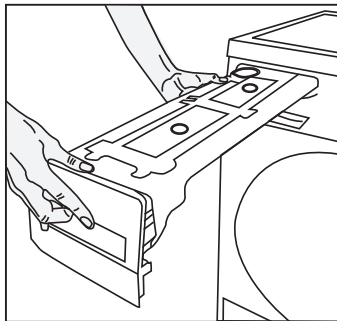

2. Tøm vanntanken for vann.

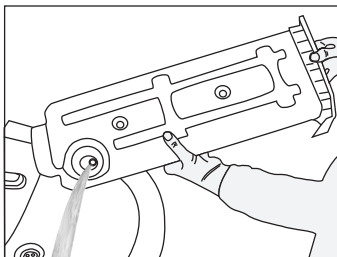

3. Hvis det er lo-oppbygning i trakten på vanntanken, rens den da under rennende vann.
4. Sett vanntanken inn i sitt "sete."

Vedlikehold og rengjøring

6.4 For kondensator ;

Varm og fuktig luft i kondensatoren kjøres ned med kald luft fra rommet. Dermed kondenseres den fuktige luften som sirkulerer i tørketrommelen og pumpes inn i tanken.



Rengjør kondensatoren etter hver 30. tørkesyklus eller én gang i måneden.

Slik rengjøres kondensatoren:

1. Hvis en tørkeprosess har blitt utført, åpne døren på maskinen og vent til den kjøles ned.

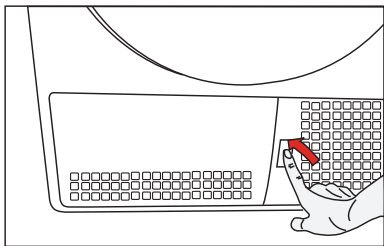

2. Lås opp de 2 kondensatorlåsene etter åpning av sparkeplaten.

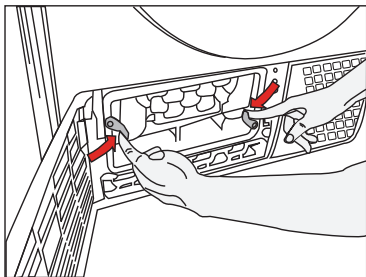

3. Trekk ut kondensatoren.

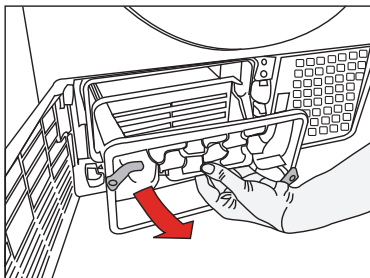

4. Rengjør kondensatoren ved å bruke trykkvann med dusjarmatur og vent til vannet tømmes.

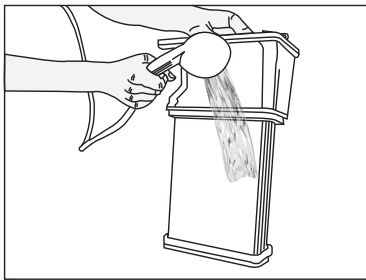

5. Plasser kondensatoren i huset. Fest de 2 låsene og se til at de sitter godt.

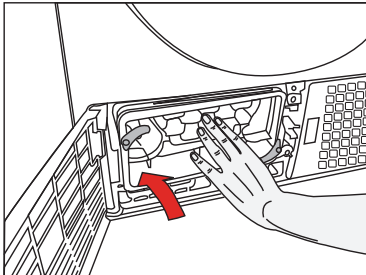

6. Lukk sparkeplatedekselet.

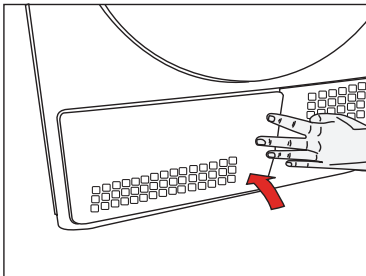

7 Feilsøking

Tørkeprosessen tar for lang tid.

- Lofilteret er tett. >>> Rengjør lofilteret med varmt vann.
- Kondensatoren kan være tett. >>> Rengjør kondensatoren.
- Ventilasjonsristen på forsiden av maskinen er blokkert. >>> Fjern gjenstander (hvis noen) som blokkerer for ventilasjon foran ventilasjonsristene.
- Ventilasjonen er kanskje ikke tilstrekkelig fordi rommet der maskinen er montert er veldig lite. >>> Åpne døren og vinduene i rommet for å unngå at romtemperaturen øker for mye.
- Kalk har bygget seg opp på fuktighetssensoren. >>> Rengjør fuktighetssensoren.
- Det kan være lagt inn for mye tøy >>> Ikke overlast tørketrommelen.
- Klesvasken er kanskje ikke ordentlig sentrifugert. >>> La tøyet sentrifugere på en høyere hastighet i vaskemaskinen.

Tøyet er vått ved slutten av tørketiden.



Etter tørking føles de varme klutene fuktigere enn det faktiske fuktighetsnivået.

- Et program som er egnet for klestypen er kanskje ikke brukt >>> Se plaggets merkelapp og velg et program som passer for den gjeldende stofftypen.
- Lofilteret er tett. >>> Rengjør lofilteret med varmt vann.
- Kondensatoren kan være tett. >>> Rengjør kondensatoren.
- Det kan være lagt inn for mye tøy >>> Ikke overlast tørketrommelen.
- Klesvasken er kanskje ikke ordentlig sentrifugert. >>> La tøyet sentrifugere på en høyere hastighet i vaskemaskinen.

Tørketrommelen slår seg ikke på eller programmet starter ikke. Tørketrommelen starter ikke når den er stilt inn.

- Det er mulig den ikke er koblet til. >>> Kontroller at maskinen er koblet til.
- Ileggsdøren er på gløtt. >>> Sørg for at ileggsdøren er lukket ordentlig.
- Program er ikke valgt eller Start/pause-knappen er ikke trykket på. >>> Sørg for at programmet er stilt inn og ikke står på pause.
- «Barnesikringen» er kanskje aktivert. >>> Deaktiver barnesikringen.

Programmet blir avbrutt uten noen årsak.

- Ileggsdøren er kanskje ikke ordentlig lukket. >>> Sørg for at ileggsdøren er lukket ordentlig.
- Det kan ha oppstått en strømfeil. >>> Trykk på Start/pause-knappen for å starte programmet.

Det kan hende vanntanken er full. >>> Tøm vanntanken.

Tøyet har krympet, filtet seg eller blitt ødelagt.

- Et program som er egnet for klestypen er kanskje ikke bruk. >>> Se plaggets merkelapp og velg et program som passer for den gjeldende stofftypen.

Trommelbelysningen tennes ikke. (På modeller med lys)

- Tørketrommelen er kanskje ikke slått på med På/av/avbryt-knappen. >>> Sørg for at tørketrommelen er slått på.
- Lyspæren kan ha gått. >>> Ring en autorisert serviceagenten for å få skiftet ut lampen.

Filterrengjøringsadvarselssymbolet lyser.

- Lofilteret er ikke rengjort. >>> Rengjør lofilteret.

Feilsøking

Lofilterrengjeringssymbolet blinker.

- Filterskuffen er tilstoppet med lo. >>> Rengjør filterskuffen.
- Det har satt seg en avleiring på lofilterets porer som kan forårsake tilstopping. >>> Vask lofilteret med varmt vann.
- Kondensatoren kan være tett. >>> Rengjør kondensatoren.

Vann lekker fra ileggsdøren

- Lo har samlet seg på de indre overflatene av ileggsdøren og på overflater på ileggsdørens pakning. >>> Rengjør ileggsdørens indre overflate og overflaten på ileggsdørens pakning.

Innleggingsdøren åpnes plutselig.

- Ileggsdøren er kanskje ikke ordentlig lukket. >>> Skyv på innleggingsdøren for å lukke den til du hører en låselyd.

Vanntankadvarselssymbolet er på/blinker.

- Det kan hende vanntanken er full. >>> Tøm vanntanken.
- Vannuttaksslagen kan være bøyd.>>> Hvis produktet er koblet direkte til et avløp, kontroller vannuttaksslagen.

Varselsymbolet for rengjøring av kondensatoren blinker.

- Kondensatoren er kanskje ikke rengjort. >>> Rengjør kondensatoren.



FORSIKTIG: Hvis du ikke kan ordne problemet selv om du følger instruksjonene i denne delen, må du kontakte forhandleren eller et autorisert serviceverksted. Aldri forsøk å reparere et ikke-fungerende produkt selv.

Reklamasjon og servicehåndtering.

Produkter solgt til forbruker i Norge, er underlagt Lov om forbrukerkjøp. Der det inntreffer feil eller mangler som omfattes av loven innen lovens frister, utbedres dette uten omkostninger for deg. Feil eller skader som oppstår, som er brukerbetinget eller ligger utenfor leverandørens kontroll, omfattes ikke av loven. En reparasjon vil da normalt belastes bruker. Ved næringskjøp gjelder kjøpsloven.

Grundig dekker ikke.

Feil eller mangler som har oppstått pga .

- Installasjon i strid med brukerveiledning.

- Mangelfullt vedlikehold eller behandling i strid med brukerveiledning.
- Inngrep og reparasjoner utført av uautorisert personell, eller bruk av uoriginale reservedeler.
- Unormale spenningsvariasjoner utover merkespenningen, lynnedslag, elektriske forstyrrelser eller evt. uregelmessigheter i vannforsyningen.

Reservedeler.

Informasjon om bestilling av reservedeler finner du på: www.grundig.no

Ved bestilling av reservedeler må det opplyses om modellbetegnelse og serienummer på produktet. Denne informasjonen finnes på typeskiltet på produktet.

Anmodning om service.

Grundig har lokale serviceverksteder over hele landet.

Ved tekniske henvendelser må følgende informasjon oppgis / fremvises:

- Navn
- Adresse
- Telefon
- Modellbetegnelse
- Serienummer
- Kjøpsdato / Kjøpskvitting
- Feilbeskrivelse

Grundig Nordic No As
Glynitveien 25
1400 Ski - NO

Tlf +47 815 59 590
hvitevareservice@grundig.com
www.grundig.no

PRODUKTMIKROKORT

I samsvar med kommisjonsdelegert forskrift (EF) nr.: 392/2012

Leverandørmavn eller varemerke		Blomberg
Modellnavn		BTGK370WO
Nominell kapasitet (kg)		7
Tørketrommeltype	Ventilert	-
	Kondensator	•
Energieffektivitetsklasse ⁽¹⁾		B
Årlig energiforbruk (kWh) ⁽²⁾		504
Type kontroll	Automatisk	•
	Non-Automatisk	-
Energiforbruk på standard bomullsprogram ved full last (kWh)		4,17
Energiforbruk på standard bomullsprogram ved halv last (kWh)		2,34
Strømforgbruk i av-modus på standard bomullsprogram ved full last, P ₀ (W)		0,5
Strømforgbruk i la stå på-modus på standard bomullsprogram ved full last, P _L (W)		1,0
Varighet for la stå på-modus (min)		30
Standard bomullsprogram ⁽³⁾		
Programtid for standard bomullsprogram ved full last T _{dy} (min)		116
Programtid for standard bomullsprogram ved halv last T _{dy1/2} (min)		68
Vektet programtid for standard bomullsprogram ved full og halv last (T _v)		89
Kondenseringseffektivitetsklasse ⁽⁴⁾		B
Gjennomsnittlig kondenseringseffektivitet på standard bomullsprogram ved halv last, C _{dy}		89%
Gjennomsnittlig kondenseringseffektivitet på standard bomullsprogram ved halv last, C _{dy1/2}		89%
Vektet kondenseringseffektivitet på standard bomullsprogram ved full og halv last, C _v		89%
Lydeffektivnivå for standard bomullsprogram ved full last ⁽⁵⁾		65
Innebygget		-

• : Ja - : Nein

(1) Skala fra A+++ (mest effektiv) til D (minst effektiv)

(2) Energiforbruk basert på 160 tørkesykluser i standard bomullsprogram ved full og halv last, og forbruk i lav-effektmodi. Faktisk energiforbruk per syklus avhenger av hvordan apparatet brukes.

(3) "Skaptørt-program" brukt ved full og halv last er standardprogrammet som etikettinformasjonen og mikrokortinformasjonen omhandler. Dette programmet er egnet for tørking av normalt vått bomullstøy og er mest effektivt for bomull med hensyn til strømforgbruk.

(4) Skala fra G (minst effektiv) til A (mest effektiv)

(5) Vektet gjennomsnittsverdi —L_{WA} uttrykket i dB(A) re 1 pW

Blomberg®

seit 1883

www.blomberginternational.com
info@blomberginternational.com